

■ XCKJ

corps fixe à une entrée de câble

□ Avec tête à mouvement rectiligne

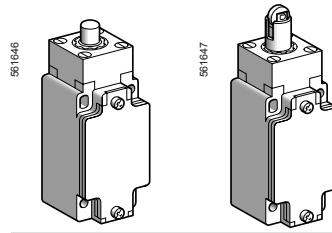

Page 1/104

□ Avec tête à mouvement angulaire

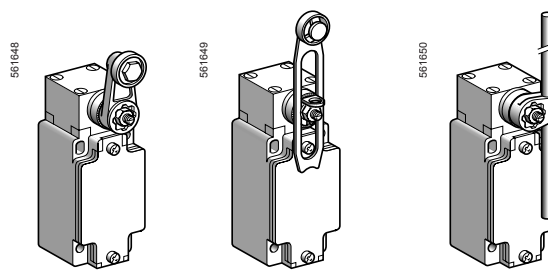

Page 1/104

■ XCKJ

corps embrochable à une entrée câble.

□ Avec tête à mouvement rectiligne

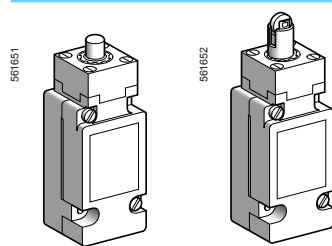

Page 1/106

□ Avec tête à mouvement angulaire

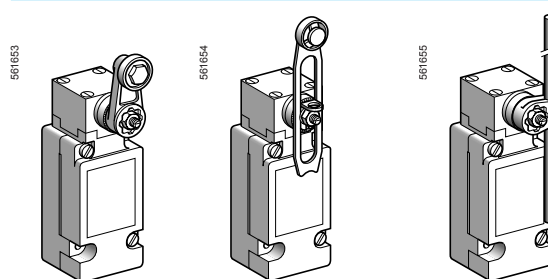

Page 1/106

Caractéristiques d'environnement

Conformité aux normes	Produits	IEC 60947-5-1, EN 60947-5-1, UL 508, CSA C22-2 n° 14
	Ensembles machines	IEC 60204-1, EN 60204-1
Certifications de produits		UL, CSA, CCC, GOST, BV
Traitement de protection	En exécution	Normale "TC", spéciale "TH"
Température de l'air ambiant	Pour fonctionnement	- 25...+ 70 °C, sous-ensembles adaptables spéciaux pour fonctionnement à - 40 °C ou + 120 °C
	Pour stockage	- 40...+ 70 °C
Tenue aux vibrations	Selon IEC 60068-2-6	25 gn (10...500 Hz)
Tenue aux chocs	Selon IEC 60068-2-27	50 gn (11 ms)
Protection contre les chocs électriques		Classe I selon IEC 61140 et NF C 20-030
Degré de protection		IP 66 selon IEC 60529 ; IK 07 selon EN 50102
Fidélité		0,01 mm sur les points d'enclenchement, à 1 million de manœuvres pour tête à poussoir en bout
Entrée de câble ou sortie connecteur	Selon modèle	Entrée taraudée pour presse-étoupe Pg 13,5 ou taraudée ISO M20 x 1.5 ou taraudée 1/2" NPT ou sortie par connecteur M12
Matériaux		Corps et têtes en Zamak



Caractéristiques de l'élément de contact		
Caractéristiques assignées d'emploi	XE2●P	~ AC-15 ; A300 (Ue = 240 V, Ie = 3 A) ; Ithe = 10 A --- DC-13 ; Q300 (Ue = 250 V, Ie = 0,27 A), selon IEC 60947-5-1 annexe A, EN 60947-5-1
	XE3●P	~ AC-15 ; B300 (Ue = 240 V, Ie = 1,5 A) ; Ithe = 6 A --- DC-13 ; R300 (Ue = 250 V, Ie = 0,1 A), selon IEC 60947-5-1 annexe A, EN 60947-5-1
Tension assignée d'isolement	XE2●P	Ui = 500 V degré de pollution 3 selon IEC 60947-1 Ui = 300 V selon UL 508, CSA C22-2 n° 14
	XE3●P	Ui = 400 V degré de pollution 3 selon IEC 60947-1 Ui = 300 V selon UL 508, CSA C22-2 n° 14
Tension assignée de tenue aux chocs	XE2●P	U imp = 6 kV selon IEC 60947-1, IEC 60664
	XE3●P	U imp = 4 kV selon IEC 60947-1, IEC 60664
Positivité (selon modèle)		Contact à manœuvre positive d'ouverture selon IEC 60947-5-1 annexe K, EN 60947-5-1
Résistance entre bornes		≤ 25 mΩ selon IEC 60255-7 catégorie 3
Protection contre les courts-circuits	XE2●P	Cartouche fusible 10 A gG (gl)
	XE3●P	Cartouche fusible 6 A gG (gl)
Raccordement (sur bornes à vis étriers)	XE2SP21●1	Capacité de serrage mini : 1 x 0,34 mm ² , maxi : 2 x 1,5 mm ²
	XE2NP21●1	Capacité de serrage mini : 1 x 0,5 mm ² , maxi : 2 x 2,5 mm ²
	XCKJ embrochable et XESP20●1	Capacité de serrage mini : 1 x 0,75 mm ² , maxi : 2 x 1,5 mm ²
	XE3NP et XE3SP	Capacité de serrage mini : 1 x 0,34 mm ² , maxi : 1 x 1 mm ² ou 2 x 0,75 mm ²
Vitesse d'attaque minimale		XE2SP21●1 et XE3SP : 0,01 m/minute XE2NP21●1 et XE3NP : 6 m/minute

Durabilité électrique

- Selon IEC 60947-5-1 annexe C
- Catégories d'emploi AC-15 et DC-13
- Fréquence maxi : 3600 cycles de manœuvres/heure
- Facteur de marche : 0,5

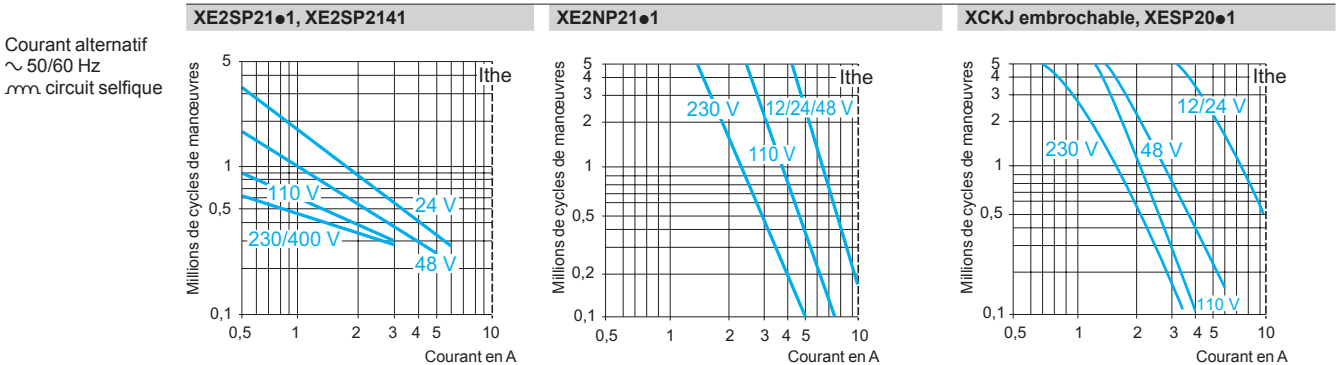

Courant continu ---	Puissances coupées pour 5 millions de cycles de manœuvres.				Puissances coupées pour 5 millions de cycles de manœuvres.				Puissances coupées pour 5 millions de cycles de manœuvres.						
	Tension V	24	48	120	Tension V	24	48	120	Tension V	24	48	120			
	mm	W	10	7	4	mm	W	13	9	7	mm	W	10	7	4

Pour XE2SP●151 en ~ ou ---, les contacts "NC" et "NO" sont chargés aux valeurs indiquées simultanément en polarité.

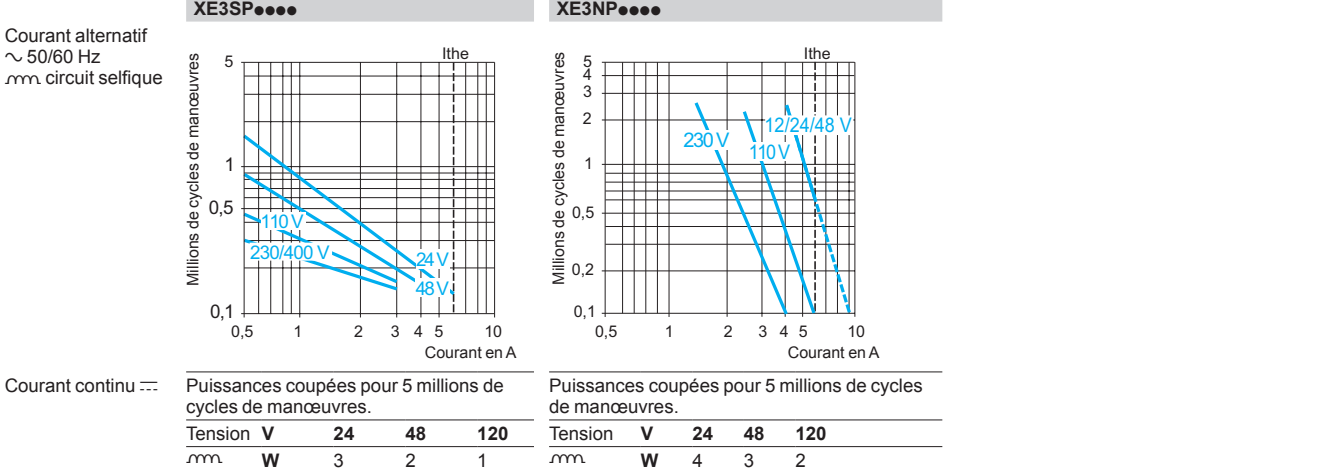

Interrupteurs de position

OsiSense XC Standard

Format industriel EN 50041

Métalliques, conformes CENELEC EN 50041, type XCKJ

Appareils complets à corps fixe, à une entrée de câble

1

Avec tête à mouvement	Rectiligne, fixation par le corps		Angulaire, fixation par le corps (appareils livrés pour action à droite et à gauche)			
	Forme B (1)	Forme C (1)	Forme A (1)			Forme D (1)
Dispositif de commande	A poussoir métallique	A poussoir à galet en acier	A levier à galet thermoplastique (2)	A levier à galet en acier (2)	A levier de longueur variable à galet en thermoplastique (2)	A tige ronde Ø 6 mm en thermoplastique (2) (4)

Références des appareils complets à une entrée de câble ISO M20 x 1,5 (3)

	Contact bipolaire "NC+NO" à action brusque (XE2SP2151)	XCKJ161H29 	XCKJ167H29 	XCKJ10511H29 	XCKJ10513H29 	XCKJ10541H29 	XCKJ10559H29
	Contact bipolaire "NC+NO" décalés à action dépendante (XE2NP2151)	XCKJ561H29 	XCKJ567H29 	XCKJ50511H29 	XCKJ50513H29 	XCKJ50541H29 	XCKJ50559H29
	Contact bipolaire "NC+NC" à action brusque (XE2SP2141)	ZCKJ9H29 + ZCKE61 	ZCKJ9H29 + ZCKE67 	ZCKJ9H29 + ZCKE05 + ZCKY11 	ZCKJ9H29 + ZCKE05 + ZCKY13 	ZCKJ9H29 + ZCKE05 + ZCKY41 	ZCKJ9H29 + ZCKE05 + ZCKY59
	Contact bipolaire "NC+NC" simultanés à action dépendante (XE2NP2141)	ZCKJ7H29 + ZCKE61 	ZCKJ7H29 + ZCKE67 	ZCKJ7H29 + ZCKE05 + ZCKY11 	ZCKJ7H29 + ZCKE05 + ZCKY13 	ZCKJ7H29 + ZCKE05 + ZCKY41 	ZCKJ7H29 + ZCKE05 + ZCKY59
	Contact tripolaire "NC+NC+NO" à action brusque (XE3SP2141)	ZCKJD39H29 + ZCKE61 	ZCKJD39H29 + ZCKE67 	ZCKJD39H29 + ZCKE05 + ZCKY11 	ZCKJD39H29 + ZCKE05 + ZCKY13 	ZCKJD39H29 + ZCKE05 + ZCKY41 	ZCKJD39H29 + ZCKE05 + ZCKY59
	Contact tripolaire "NC+NC+NO" décalés à action dépendante (XE3NP2141)	ZCKJD37H29 + ZCKE61 	ZCKJD37H29 + ZCKE67 	ZCKJD37H29 + ZCKE05 + ZCKY11 	ZCKJD37H29 + ZCKE05 + ZCKY13 	ZCKJD37H29 + ZCKE05 + ZCKY41 	ZCKJD37H29 + ZCKE05 + ZCKY59
Masse (kg)	0,430	0,455	0,480	0,490	0,485	0,485	
Fonctionnement des contacts			(A) = déplacement de la came (P) = point de positivité			⊖ contact «NC» à manœuvre positive d'ouverture	

Références des appareils complets à une entrée de câble Pg 13 (2)

Pour des appareils complets à une entrée de câble pour presse-étoupe 13, supprimer H29 à la fin de la référence. Exemple : XCKJ161H29 devient XCKJ161.

Références des appareils complets à une entrée pour tube 1/2" NPT (2)

Pour des appareils complets à une entrée de câble pour tube 1/2" NPT (USAS B2-1), remplacer H29 à la fin de la référence par H7. Exemple : XCKJ161H29 devient XCKJ161H7.

(1) Forme selon EN 50041, voir page 1/137.

(2) Réglage sur 360° de 5 en 5° ou tous les 45° par retournement du levier ou de la bride.

(3) Appareils à contacts dorés ou à cœllets : consulter notre centre de relation clients.

(4) Valeur prise avec attaque du mobile à 100 mm de la fixation.

Interrupteurs de position

OsiSense XC Standard

Format industriel EN 50041

Métalliques, conformes CENELEC EN 50041, type XCKJ

Appareils complets à corps fixe, à une entrée de câble



Caractéristiques

Appareils pour attaque	En bout	Par came 30°		Par tous mobiles
Type d'attaque				
Vitesse d'attaque maximale	0,5 m/s	1 m/s	1,5 m/s	
Durabilité mécanique (1) (en millions de cycles de manœuvres)	30	25	30	
Effort ou couple minimal	D'actionnement	20 N	16 N	0,25 N.m
	D'ouverture positive	50 N	40 N	0,50 N.m
Entrée de câble (3)	Une entrée taraudée M20 x 1,5 mm, pour presse-étoupe ISO, capacité de serrage 9 à 12 mm			

(1) Limitation à 15 millions de cycles de manœuvres pour les produits avec contact XE3●P.

Encombrements

XCKJ●61H29
ZCKJ● + ZCKE61

XCKJ●67H29
ZCKJ● + ZCKE67

XCKJ●051●H29
ZCKJ● + ZCKE05 + ZCKY11 ou Y13

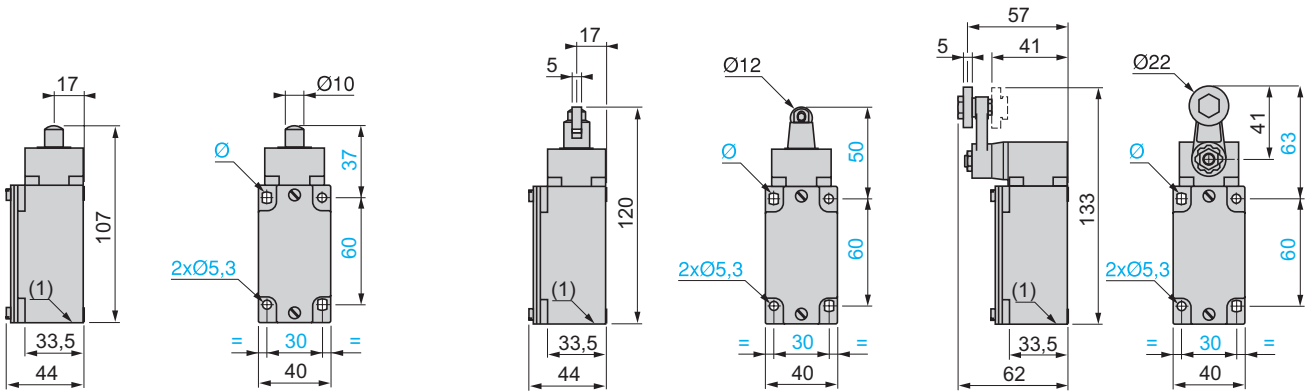

XCKJ●0541H29
ZCKJ● + ZCKE05 + ZCKY41

XCKJ●0559H29
ZCKJ● + ZCKE05 + ZCKY59

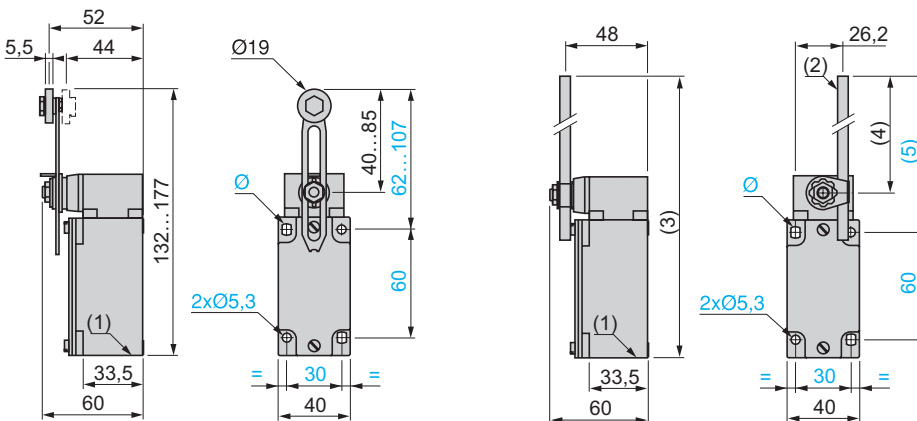

(1) 1 trou taraudé pour presse-étoupe ISO M20 x 1,5 ou Pg 13 ou 1/2" NPT.

(2) Tige Ø 6, longueur 200 mm.

(3) 282 maxi.

(4) 190 maxi.





(5) 212 maxi.

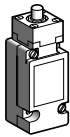
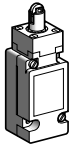

Ø : 2 trous oblongs Ø 5,3 x 7,3.

Interrupteurs de position

OsiSense XC Standard, format industriel EN 50041
Métalliques, conformes CENELEC EN 50041, type XCKJ
Appareils complets à corps embrochable
A une entrée de câble

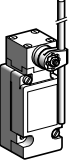
1

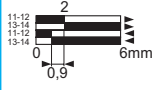
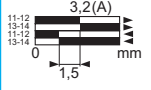
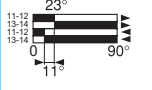
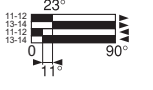
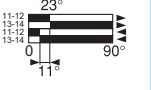
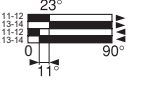
Avec tête à mouvement	Rectiligne, fixation par le corps		Angulaire, fixation par le corps (appareils livrés pour action à droite ET à gauche)			
	Forme B (1)	Forme C (1)	Forme A (1)		Forme D (1)	
						
Dispositif de commande	A poussoir métallique	A poussoir à galet en acier	A levier à galet thermoplastique (2)	A levier à galet en acier (2)	A levier de longueur variable à galet thermoplastique (2)	A tige ronde Ø 6 mm thermoplastique (2) (4)

Références des appareils complets à une entrée de câble ISO M20 x 1,5 (3)						
 <p>Contact unipolaire "C/O" à action brusque</p>	XCKJ1161H29	XCKJ1167H29	XCKJ110511H29	XCKJ110513H29	XCKJ110541H29	XCKJ110559H29
						
Masse (kg)	0,430	0,455	0,480	0,490	0,485	0,485
Fonctionnement des contacts	 passant  non passant		(A) = déplacement de la came			



Références des appareils complets à une entrée de câble Pg 13 (3)

Pour des appareils complets avec une entrée de câble pour presse-étoupe 13, supprimer **H29** à la fin de la référence.
Exemple : **XCKJ1161H29** devient **XCKJ1161**.

Références des appareils complets à une entrée pour tube 1/2" NPT (3)

Pour des appareils complets avec une entrée de câble pour tube 1/2" NPT (USAS B2-1), remplacer **H29** à la fin de la référence par **H7**.
Exemple : **XCKJ1161H29** devient **XCKJ1161H7**.

Caractéristiques

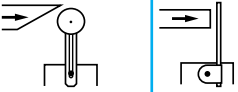
Appareils pour attaque	En bout	Par came 30°		Par tous mobiles
Type d'attaque				
Vitesse d'attaque maximale	0,5 m/s	1 m/s	1,5 m/s	
Durabilité mécanique (en millions de cycles de manœuvres)	30	25	30	
Effort ou couple minimal d'actionnement	20 N	16 N	0,25 N.m	
Entrée de câble	1 entrée taraudée M20 x 1,5 pour presse-étoupe ISO Capacité de serrage de 7 à 13 mm			

(1) Forme selon EN 50041, voir page 1/137.
 (2) Réglage sur 360° de 5 en 5° ou tous les 45° par retournement du levier ou de la bride.
 (3) Appareils à contacts dorés : consulter notre agence régionale.
 (4) Valeurs prises avec attaque du mobile à 100 mm de la fixation.

Interrupteurs de position

OsiSense XC Standard, format industriel EN 50041
Métalliques, conformes CENELEC EN 50041, type XCKJ
Appareils complets à corps embrochable
A une entrée de câble



XCKJ1611H29

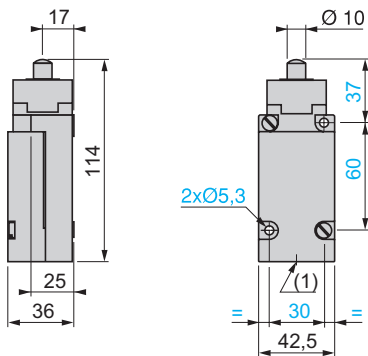

XCKJ1167H29

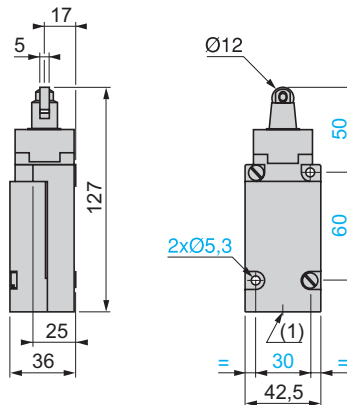

XCKJ110511H29, XCKJ110513H29

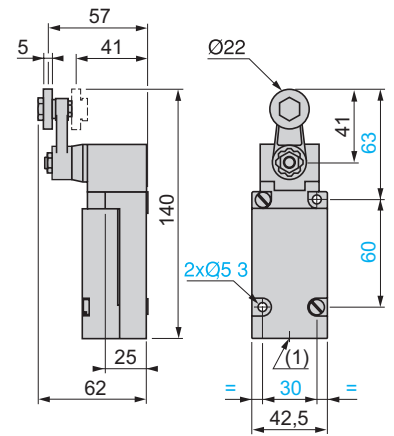

XCKJ110541H29

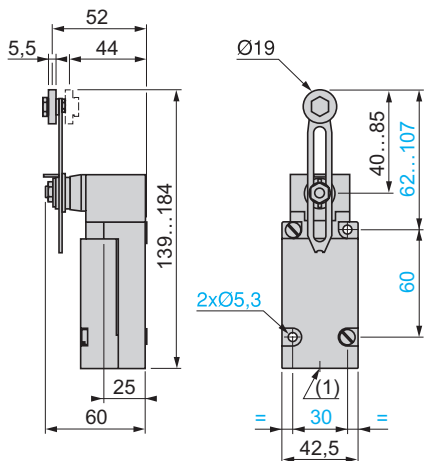

XCKJ110559H29

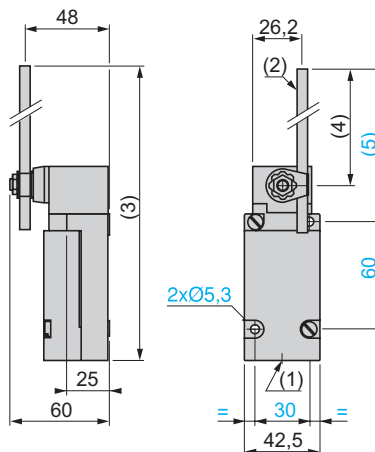

- (1) 1 trou taraudé M20 x 1,5 pour presse-étoupe ISO ou Pg 13 ou 1/2" NPT.
- (2) Tige Ø 6, longueur 200 mm.
- (3) 289 maxi.
- (4) 190 maxi.
- (5) 212 maxi.

Interrupteurs de position

OsiSense XC Standard, format industriel EN 50041
Métalliques, conformes CENELEC EN 50041, type XCKJ
Appareils complets à corps fixe
Raccordement par connecteur M12

1

Avec tête à mouvement	Rectiligne, fixation par le corps			Angulaire, fixation par le corps (appareils livrés pour action à droite ET à gauche)		
	Forme B (1)	Forme C (1)	Forme A (1)	Forme A (1)	Forme D (1)	Forme D (1)
Dispositif de commande	A poussoir métallique	A poussoir à galet en acier	A levier à galet thermoplastique (2)	A levier à galet en acier (2)	A levier de longueur variable à galet thermoplastique (2)	A tige ronde Ø 6 mm thermoplastique (2) (3)

Références (4)						
 Contact bipolaire "NC+NO" à action brusque (XE2SP2151)	XCKJ161D	XCKJ167D	XCKJ10511D	XCKJ10513D	XCKJ10541D	XCKJ10559D
Masse (kg)	0,430	0,455	0,480	0,490	0,485	0,485
Fonctionnement des contacts	passant non passant		(A) = déplacement de la came (P) = point de positivité			

Caractéristiques					
Appareils pour attaque	En bout	Par came 30°		Par tous mobiles	
Type d'attaque					
Vitesse d'attaque maximale	0,5 m/s	1 m/s	1,5 m/s		
Durabilité mécanique (en millions de cycles de manœuvres)	30	25	30		
Effort ou couple minimal	D'actionnement	20 N	16 N	0,25 N.m	
	D'ouverture positive	50 N	40 N	0,50 N.m	
Sortie	Par connecteur M12, U _i = 60 V, I _e = 4 A (voir ci-dessous les prolongateurs femelles adaptables).				

(1) Forme selon EN 50041, voir page 1/137.
 (2) Réglage sur 360° de 5 en 5° ou tous les 45° par retournement du levier ou de la bride.
 (3) Valeurs prises avec attaque du mobile à 100 mm de la fixation.
 (4) Appareils à contacts dorés : consulter notre centre de relation clients.

Références des prolongateurs femelles adaptables			
Types de connecteurs	M12 droit, 5 broches, 4 A/24 V maxi	M12 coudé, 5 broches, 4 A/24 V maxi	
Avec câble Ø 5,8 mm (4 x 0,34 mm ² + 1 x 0,5 mm ²)	L = 2 m	XZCP1164L2	XZCP1264L2
	L = 5 m	XZCP1164L5	XZCP1264L5
	L = 10 m	XZCP1164L10	XZCP1264L10
Masse (kg)	L = 2 m	0,115	
	L = 5 m	0,270	
	L = 10 m	0,520	

Interrupteurs de position

OsiSense XC Standard, format industriel EN 50041
Métalliques, conformes CENELEC EN 50041, type XCKJ
Appareils complets à corps fixe
Raccordement par connecteur M12

1

Encombremments

XCKJ161D

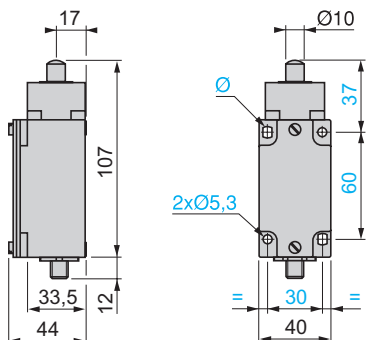

XCKJ167D

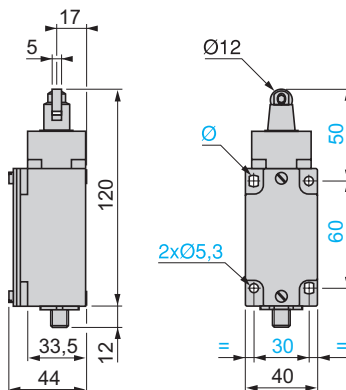

XCKJ1051D

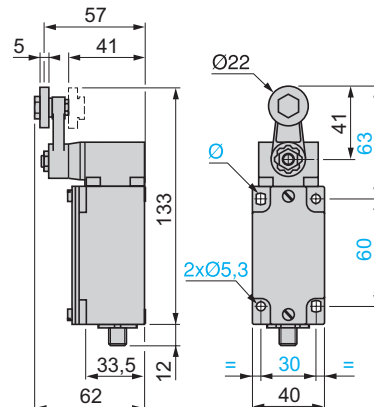

XCKJ10541D

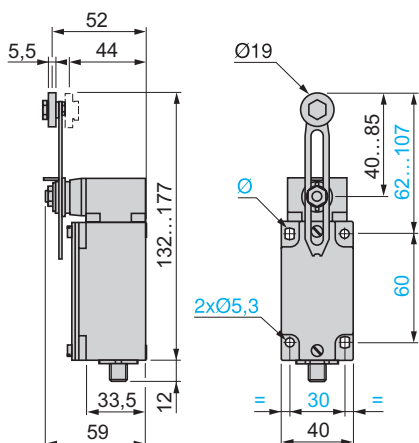

XCKJ10559D

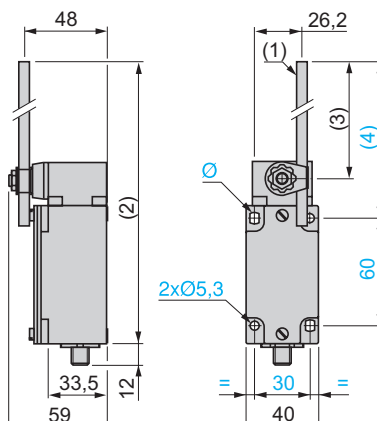

XZCP1164L

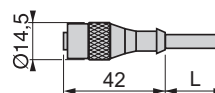

XZCP1264L

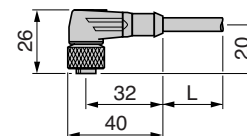

(1) Tige Ø 6, longueur 200 mm.
(2) 282 maxi.
(3) 190 maxi.
(4) 212 maxi.
Ø : 2 trous oblongs Ø 5,3 x 7,3.
L : Longueur du câble 2, 5 ou 10 m.

Raccordements

Interrupteur XCKJ●●●●D

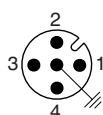

1-2 = NC
3-4 = NO
5 = $\frac{1}{2}$
4 A / 24 V maxi

Prolongateur femelle XZCP1●64L

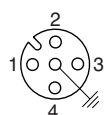

1 = brun
2 = blanc
3 = bleu
4 = noir
5 = $\frac{1}{2}$ jaune/vert

Interrupteurs de position

OsiSense XC Standard, format industriel EN 50041
Métalliques, conformes CENELEC EN 50041, type XCKJ
Appareils complets à corps fixe
Raccordement par connecteur 7/8" 16UN

1

Avec tête à mouvement	Rectiligne, fixation par le corps		Angulaire, fixation par le corps (appareils livrés pour action à droite ET à gauche)			
	Forme B (1)	Forme C (1)	Forme A (1)		Forme D (1)	
Dispositif de commande	A poussoir métallique	A poussoir à galet en acier	A levier à galet thermoplastique (2)	A levier à galet en acier (2)	A levier de longueur variable à galet thermoplastique (2)	A tige ronde Ø 6 mm thermoplastique (2) (3)

Références (4)	Contact bipolaire "NC+NO" à action brusque (XE2SP2151)					
	XCKJ161A	XCKJ167A	XCKJ10511A	XCKJ10513A	XCKJ10541A	XCKJ10559A
Masse (kg)	0,430	0,455	0,480	0,490	0,485	0,485
Fonctionnement des contacts	passant non passant		(A) = déplacement de la came (P) = point de positivité		contact "NC" à manœuvre positive d'ouverture	

Caractéristiques	Type d'attaque			
	En bout	Par came 30°	Par tous mobiles	
Appareils pour attaque				
Type d'attaque				
Vitesse d'attaque maximale	0,5 m/s	1 m/s	1,5 m/s	
Durabilité mécanique (en millions de cycles de manœuvres)	30	25	30	
Effort ou couple minimal	D'actionnement	20 N	16 N	0,25 N.m
	D'ouverture positive	50 N	40 N	0,50 N.m
Sortie	Par connecteur 7/8" 16UN, Ui = 250 V ; Ie = 6 A (voir ci-dessous les prolongateurs femelles adaptables).			

(1) Forme selon EN 50041, voir page 1/137.
 (2) Réglage sur 360° de 5 en 5° ou tous les 45° par retournement du levier ou de la bride.
 (3) Valeurs prises avec attaque du mobile à 100 mm de la fixation.
 (4) Appareils à contacts dorés : consulter notre centre de relation clients.

Références des prolongateurs femelles adaptables		
Type de connecteur	7/8" 16UN, droit, 5 broches, 4 A/250 V maxi.	
Avec câble Ø 5,9 mm (5 x 0,34 mm²)	L = 2 m	XZCP1764L2
	L = 5 m	XZCP1764L5
	L = 10 m	XZCP1764L10
Masse (kg)	L = 2 m	0,185
	L = 5 m	0,460
	L = 10 m	0,900

Interrupteurs de position

OsiSense XC Standard, format industriel EN 50041
Métalliques, conformes CENELEC EN 50041, type XCKJ
Appareils complets à corps fixe
Raccordement par connecteur 7/8" 16UN



Encombremments

XCKJ161A

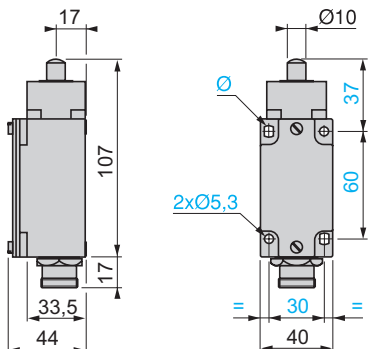

XCKJ167A

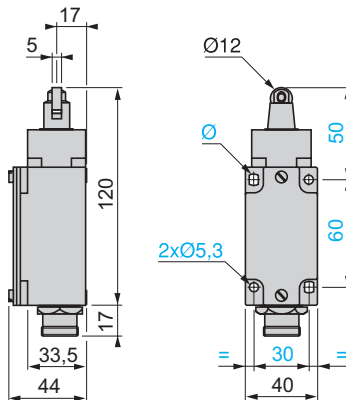

XCKJ1051●A

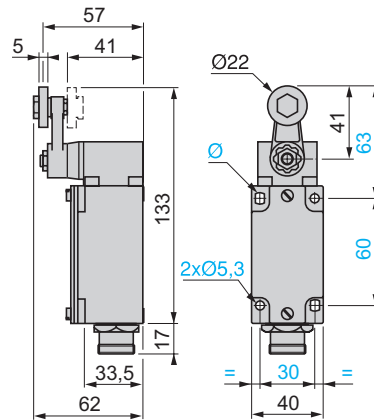

XCKJ10541A

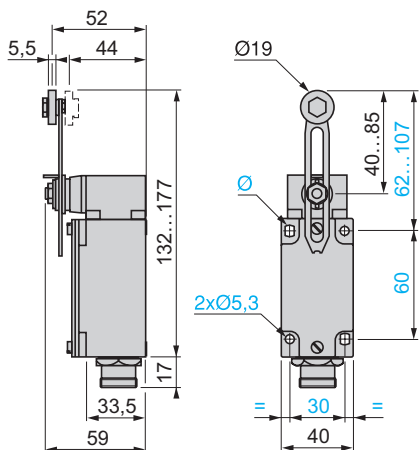

XCKJ10559A

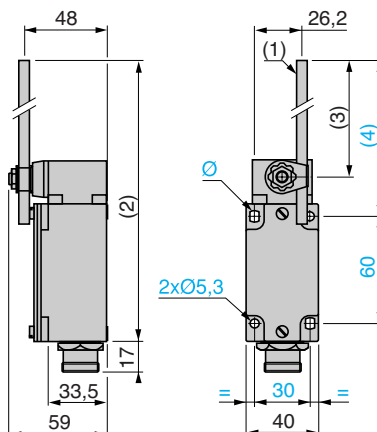

XZCP1764L●

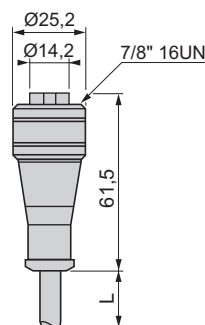

(1) Tige Ø 6, longueur 200 mm.

(2) 282 maxi.

(3) 190 maxi.

(4) 212 maxi.

Ø : 2 trous oblongs Ø 5,3 x 7,3.

L : Longueur du câble 2, 5 ou 10 m.

Raccordements

Interrupteur XCKJ●●●●A

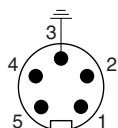

- 1 = 21
- 2 = 22
- 3 = 13
- 4 = 14
- 5 = 13



Prolongateur femelle XZCP1764L●

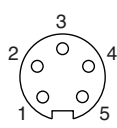

- 1 = noir
- 2 = bleu
- 3 = jaune/vert 13
- 4 = brun
- 5 = blanc

Interrupteurs de position

OsiSense XC Standard, format industriel EN 50041

Métalliques, conformes CENELEC EN 50041, type XCKJ

A corps fixe ou embrochable

Composition variable : corps simples

1

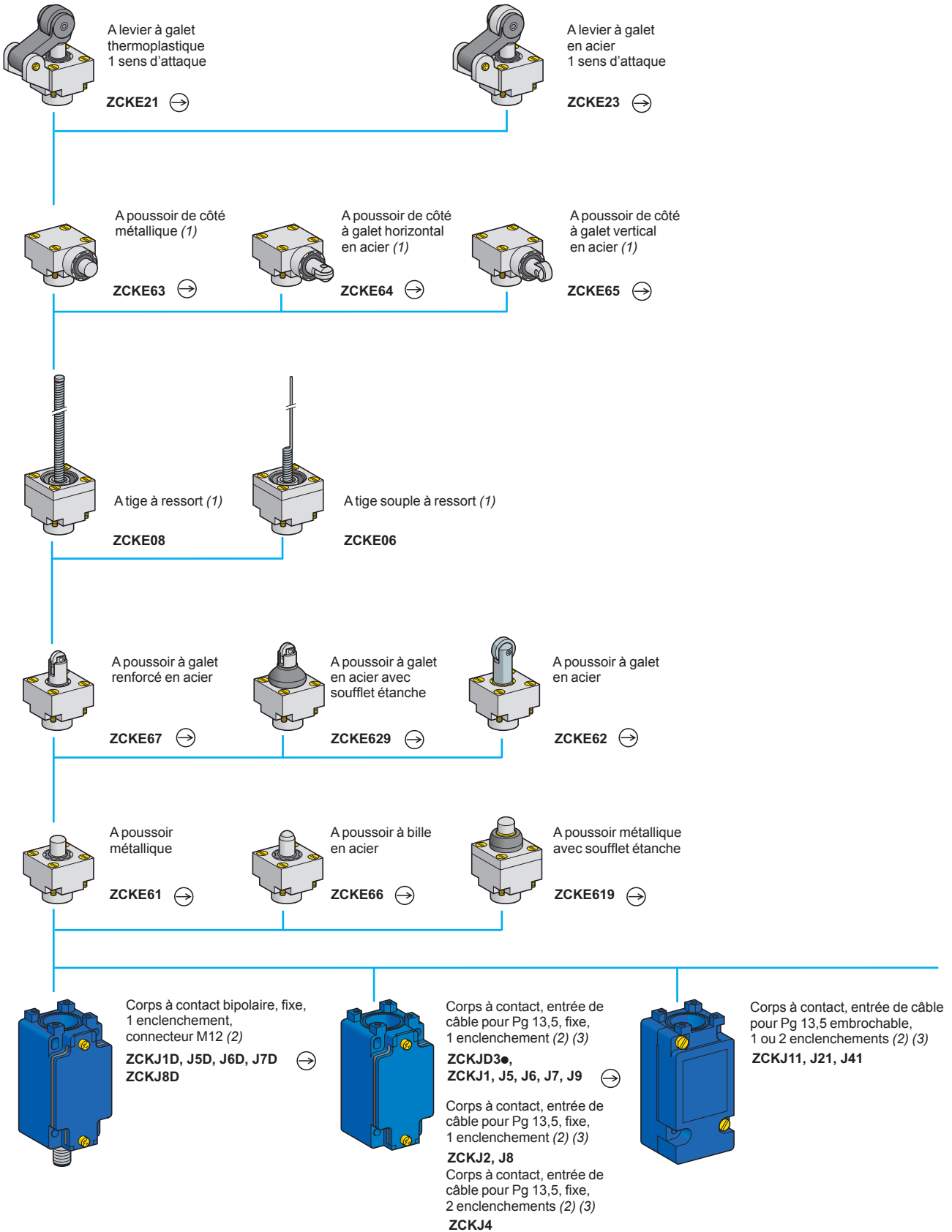

(1) Non utilisable avec les corps à contact ZCKJ4 et ZCKJ41.

(2) Pour plus d'informations, voir page 1/114.

(3) Pour une entrée de câble taraudée ISO M20 x 1,5, ajouter H29 à la référence. Exemple : ZCKJ1 devient ZCKJ1H29.

Pour une entrée de câble taraudée 1/2" NPT, ajouter H7 à la référence. Exemple : ZCKJ1 devient ZCKJ1H7.

Interrupteurs de position

OsiSense XC Standard, format industriel EN 50041

Métalliques, conformes CENELEC EN 50041, type XCKJ

A corps fixe ou embrochable

Composition variable : corps simples

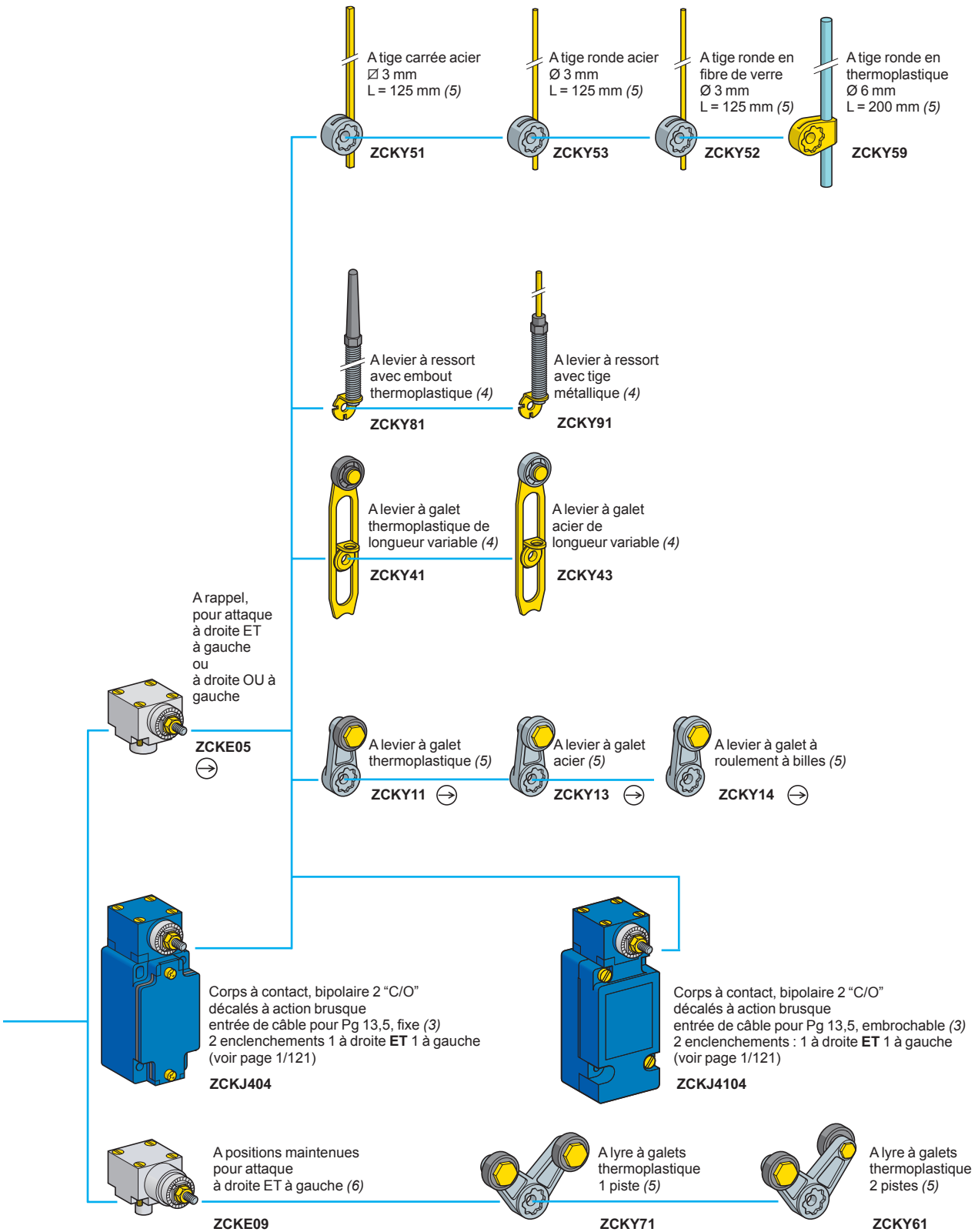

⊕ : tête garantissant une manœuvre positive d'ouverture.

(4) Réglable sur 360° de 5 en 5°, ou tous les 90° par retournement de la rondelle crantée.

(5) Réglable sur 360° de 5 en 5°, ou tous les 45° par retournement de la bride.

(6) Utilisable avec les corps à contacts ZCKJ1●, J2●, J31, J39.

Interrupteurs de position

OsiSense XC Standard, format industriel EN 50041

Métalliques, conformes CENELEC EN 50041, type XCKJ

A corps fixe ou embrochable

Sous-ensembles adaptables : corps simples

1

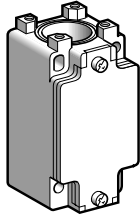

ZCKJ

Corps fixes à contact bipolaire							
Type	Avec élément de contact	Schéma	Positivité (1)	Entrée de câble	Référence	Masse kg	
1 enclenchement	"1 NC + 1 NO" à action brusque (XE2SP2151)		⊕	Pg 13,5 ISO M20 x 1,5 1/2" NPT	ZCKJ1 ZCKJ1H29 ZCKJ1H7	0,310 0,310 0,310	
		2 "C/O" simultanés à action brusque (XESP2021)		-	Pg 13,5 ISO M20 x 1,5 1/2" NPT	ZCKJ2 ZCKJ2H29 ZCKJ2H7	0,310 0,310 0,310
			"1 NC + 1 NO" décalés à action dépendante (XE2NP2151)		⊕	Pg 13,5 ISO M20 x 1,5 1/2" NPT	ZCKJ5 ZCKJ5H29 ZCKJ5H7
	"1 NO + 1 NC" chevauchants à action dépendante (XE2NP2161)			⊕	Pg 13,5 ISO M20 x 1,5 1/2" NPT	ZCKJ6 ZCKJ6H29 ZCKJ6H7	0,310 0,310 0,310
		"2 NC" simultanés à action dépendante (XE2NP2141)			⊕	Pg 13,5 ISO M20 x 1,5 1/2" NPT	ZCKJ7 ZCKJ7H29 ZCKJ7H7
	"2 NO" simultanés à action dépendante (XE2NP2131)			-	Pg 13,5 ISO M20 x 1,5 1/2" NPT	ZCKJ8 ZCKJ8H29 ZCKJ8H7	0,310 0,310 0,310
		"2 NC" à action brusque (XE2SP2141)		⊕	Pg 13,5 ISO M20 x 1,5 1/2" NPT	ZCKJ9 ZCKJ9H29 ZCKJ9H7	0,310 0,310 0,310
	2 enclenchements		2 "C/O" décalés à action brusque (XESP2031)		-	Pg 13,5 ISO M20 x 1,5 1/2" NPT	ZCKJ4 ZCKJ4H29 ZCKJ4H7

Corps fixes à contact tripolaire							
Type	Avec élément de contact	Schéma	Positivité (1)	Entrée de câble	Référence	Masse kg	
-	"1 NC + 2 NO" à action brusque (XE3SP2151)		⊕	Pg 13,5 ISO M20 x 1,5 1/2" NPT	ZCKJD31 ZCKJD31H29 ZCKJD31H7	0,310 0,310 0,310	
		"2 NC + 1 NO" à action brusque (XE3SP2141)		⊕	Pg 13,5 ISO M20 x 1,5 1/2" NPT	ZCKJD39 ZCKJD39H29 ZCKJD39H7	0,310 0,310 0,310
			"2 NC + 1 NO" décalés à action dépendante (XE3NP2141)		⊕	Pg 13,5 ISO M20 x 1,5 1/2" NPT	ZCKJD37 ZCKJD37H29 ZCKJD37H7
	"1 NC + 2 NO" décalés à action dépendante (XE3NP2151)			⊕	Pg 13,5 ISO M20 x 1,5 1/2" NPT	ZCKJD35 ZCKJD35H29 ZCKJD35H7	0,310 0,310 0,310

(1) ⊕: contact "NC" à manœuvre positive d'ouverture.

Interrupteurs de position

OsiSense XC Standard, format industriel EN 50041
Métalliques, conformes CENELEC EN 50041, type XCKJ
A corps fixe ou embrochable
Sous-ensembles adaptables : corps simples

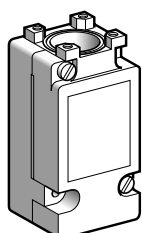

ZCKJ01

Corps embrochables à contact						
Type	Avec élément de contact	Schéma	Positivité (1)	Entrée de câble	Référence	Masse kg
1 enclenchement	Unipolaire "C/O" à action brusque		-	Pg 13,5	ZCKJ11	0,300
				ISO M20 x 1,5	ZCKJ11H29	0,300
				1/2" NPT	ZCKJ11H7	0,300
2 enclenchements	Bipolaire 2 "C/O" simultanés à action brusque		-	Pg 13,5	ZCKJ21	0,300
				ISO M20 x 1,5	ZCKJ21H29	0,300
				1/2" NPT	ZCKJ21H7	0,300
2 enclenchements	Bipolaire 2 "C/O" décalés à action brusque		-	Pg 13,5	ZCKJ41	0,300
				ISO M20 x 1,5	ZCKJ41H29	0,300
				1/2" NPT	ZCKJ41H7	0,300

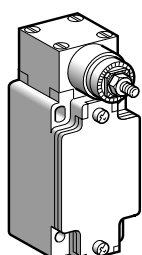

ZCKJ404

Corps à contact avec tête à mouvement angulaire (sans dispositif de commande)						
Type	Avec élément de contact	Schéma	Positivité (1)	Entrée de câble	Référence	Masse kg
Corps fixe						
2 enclenchements 1 à droite ET 1 à gauche (voir page 1/125)	Bipolaire 2 "C/O" décalés à action brusque		-	Pg 13,5	ZCKJ404	0,455
				ISO M20 x 1,5	ZCKJ404H29	0,455
				1/2" NPT	ZCKJ404H7	0,455
Corps embrochable						
2 enclenchements 1 à droite ET 1 à gauche (voir page 1/125)	Bipolaire 2 "C/O" décalés à action brusque		-	Pg 13,5	ZCKJ4104	0,465
				ISO M20 x 1,5	ZCKJ4104H29	0,465
				1/2" NPT	ZCKJ4104H7	0,465

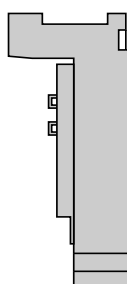

ZCKJ0

Boîtier embrochable seul				
Désignation	Utilisation	Contacts	Référence	Masse kg
Unipolaire 1 "C/O" à manœuvre positive d'ouverture	Pour ZCKJ11	Argent	ZCKJ01	0,150
Bipolaire 2 "C/O" simultanés à manœuvre positive d'ouverture	Pour ZCKJ21	Argent	ZCKJ02	0,160
Bipolaire 2 "C/O" décalés	Pour ZCKJ41	Argent	ZCKJ04	0,160

(1) ⊕: contact "NC" à manœuvre positive d'ouverture.

Interrupteurs de position

OsiSense XC Standard, format industriel EN 50041
Métalliques, conformes CENELEC EN 50041, type XCKJ
A corps fixe ou embrochable. Sous-ensembles adaptables :
corps avec module de visualisation

1

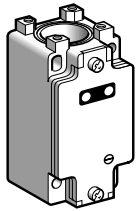

ZCKJ●●●

Corps fixes à contact bipolaire						
Type	Avec élément de contact	Schéma	Positivité (1)	Entrée de câble	Référence	Masse kg
Avec module de visualisation 1 DEL --- 24 V						
1 enclenchement	"1 NC + 1 NO" à action brusque (XE2SP2151)		⊕	Pg 13,5	ZCKJ120	0,320
	"1 NC + 1 NO" décalés à action dépendante (XE2NP2151)		⊕	Pg 13,5	ZCKJ520	0,320
Avec module de visualisation 2 DEL --- 24 V						
1 enclenchement	"1 NC + 1 NO" à action brusque (XE2SP2151)		⊕	Pg 13,5 ISO M20 x 1,5	ZCKJ121 ZCKJ121H29	0,320 0,320
	"1 NC + 1 NO" décalés à action dépendante (XE2NP2151)		⊕	Pg 13,5 ISO M20 x 1,5	ZCKJ521 ZCKJ521H29	0,320 0,320
Avec module de visualisation 2 DEL ~ 110/240 V						
1 enclenchement	"1 NC + 1 NO" à action brusque (XE2SP2151)		⊕	Pg 13,5 ISO M20 x 1,5	ZCKJ134 ZCKJ134H29	0,320 0,320
	"1 NC + 1 NO" décalés à action dépendante (XE2NP2151)		⊕	Pg 13,5 ISO M20 x 1,5	ZCKJ534 ZCKJ534H29	0,320 0,320

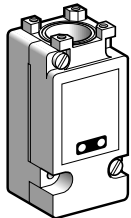

ZCKJ1●●●

Corps embrochables à contact unipolaire						
Type	Avec élément de contact	Schéma	Positivité (1)	Entrée de câble	Référence	Masse kg
Avec module de visualisation 2 DEL --- 24 V						
1 enclenchement	"C/O" à action brusque		-	Pg 13,5 ISO M20 x 1,5	ZCKJ1121 ZCKJ1121H29	0,340 0,340
Avec module de visualisation 2 DEL ~ 110/240 V						
1 enclenchement	"C/O" à action brusque		-	Pg 13,5 ISO M20 x 1,5	ZCKJ1134 ZCKJ1134H29	0,340 0,340

(1) ⊕: contact "NC" à manœuvre positive d'ouverture.

Caractéristiques du module de visualisation		
Type de visualisation	1 DEL ou 2 DEL	2 DEL
Tension assignée d'isolement	--- 50 V, selon IEC 60947-1	~ 250 V, selon IEC 60947-1
Courant consommé	7 mA par DEL	9 mA par DEL
Tension assignée d'emploi	--- 24 V	~ 110/240 V
Limites de tension	--- 20...30 V (ondulation comprise)	~ 95...264 V
Durée de vie	100 000 heures	100 000 heures
Protection inversion des fils	Oui	-

Interrupteurs de position

OsiSense XC Standard, format industriel EN 50041
Métalliques, conformes CENELEC EN 50041, type XCKJ
A corps fixe ou embrochable. Sous-ensembles adaptables :
corps à raccordement par connecteur M12

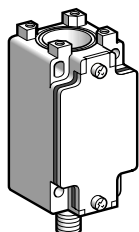

ZCKJ.D

Corps fixes à contact bipolaire

Type	Avec élément de contact	Schéma	Positivité (1)	Référence	Masse kg
1 enclenchement	"1 NC + 1 NO" à action brusque (XE2SP2151)		⊖	ZCKJ1D	0,320
	"1 NC + 1 NO" décalés à action dépendante (XE2NP2151)		⊖	ZCKJ5D	0,320
	"1 NO + 1 NC" chevauchants à action dépendante (XE2NP2161)		⊖	ZCKJ6D	0,320
	"2 NC" simultanés à action dépendante (XE2NP2141)		⊖	ZCKJ7D	0,320
	"2 NO" simultanés à action dépendante (XE2NP2131)		-	ZCKJ8D	0,320

Prolongateurs femelles adaptables

Désignation	Longueur du câble	Référence	Masse kg
Prolongateur femelle, connecteur M12, droit Raccordement par câble Ø 5,0 mm Section des fils : 5 x 0,34 mm ² Courant nominal : 4 A Tension nominale : ~ 30 V, ~ 36 V	1 m	XZCP1164L2	0,115
	5 m	XZCP1164L5	0,270
	10 m	XZCP1164L10	0,520

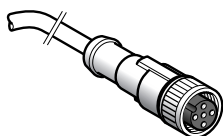

XZCP1164L

(1) Contact "NC" à manœuvre positive d'ouverture.



Interrupteurs de position

OsiSense XC Standard, format industriel EN 50041
Métalliques, conformes CENELEC EN 50041, type XCKJ
A corps fixe ou embrochable
Sous-ensembles adaptables : éléments de contact

1



XE2SP21●1

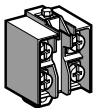

XE2NP21●1

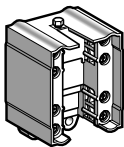

XE3P21●1

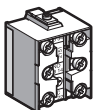

XE3●P21●1

Éléments de contact					
Type de contact	Schéma	Pour corps	Positivité (1)	Référence	Masse kg
Contact bipolaire					
"1 NC + 1 NO" à action brusque		ZCKJ1 ZCKJ1D	⊖	XE2SP2151	0,020
"1 NC + 1 NO" décalés à action dépendante		ZCKJ5 ZCKJ5D	⊖	XE2NP2151	0,020
2 "C/O" simultanés à action brusque		ZCKJ2	-	XESP2021	0,045
2 "C/O" décalés à action brusque		ZCKJ4	-	XESP2031	0,045
"1 NO + 1 NC" chevauchants à action dépendante		ZCKJ6 ZCKJ6D	⊖	XE2NP2161	0,020
"2 NC" simultanés à action dépendante		ZCKJ7 ZCKJ7D	⊖	XE2NP2141	0,020
"2 NO" simultanés à action dépendante		ZCKJ8 ZCKJ8D	-	XE2NP2131	0,020
"2 NC" à action brusque		ZCKJ9	⊖	XE2SP2141	0,020
Contact tripolaire					
"1 NC + 2 NO" à action brusque		ZCKJD31	⊖	XE3SP2151	0,035
"2 NC + 1 NO" à action brusque		ZCKJD39	⊖	XE3SP2141	0,035
"2 NC + 1 NO" décalés à action dépendante		ZCKJD37	⊖	XE3NP2141	0,035
"1 NC + 2 NO" décalés à action dépendante		ZCKJD35	⊖	XE3NP2151	0,035

(1) ⊖ : contact "NC" à manœuvre positive d'ouverture.

Interrupteurs de position

OsiSense XC Standard, format industriel EN 50041
Métalliques, conformes CENELEC EN 50041, type XCKJ
A corps fixe ou embrochable
Sous-ensembles adaptables : additifs

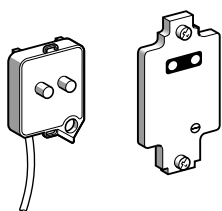

ZCKZ0●●

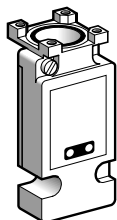

ZCKJ01●●

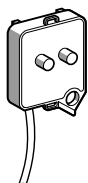

ZCKJ90●

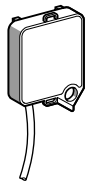

ZCKJ82A

Couvercles + modules de visualisation

Utilisation pour	Type de voyant	Tension	Référence	Masse kg
Corps fixe	1 DEL	≡ 24 V	ZCKZ020	0,060
	2 DEL	≡ 24 V	ZCKZ021	0,060
	2 DEL	~ 110/240 V	ZCKZ034	0,060
Corps embrochable	2 DEL	≡ 24 V	ZCKJ0121	0,200
	2 DEL	~ 110/240 V	ZCKJ0134	0,200

Modules de visualisation

Utilisation pour	Type de voyant	Tension	Référence	Masse kg
Corps fixe	1 DEL	≡ 24 V	ZCKJ902	0,030
	2 DEL	≡ 24 V	ZCKJ906	0,030
	2 DEL	~ 110/240 V	ZCKJ904	0,030

Module avec résistance pour diagnostic de machines

Utilisation pour	Type de résistance	Référence	Masse kg
Corps fixe (ZCKJ1 uniquement)	15 kΩ, 1/4 W	ZCKJ82A	0,030

Autres réalisations

Appareils à voyants avec autres tensions d'alimentation.
Consulter notre centre de relation clients.



Interrupteurs de position

OsiSense XC Standard, format industriel EN 50041
Métalliques, conformes CENELEC EN 50041, type XCKJ
A corps fixe ou embrochable
Sous-ensembles adaptables

Schémas de fonctionnement (positivité assurée uniquement si les sous-ensembles associés sont ☞)

Têtes ZCKE61, E619, E66 avec corps

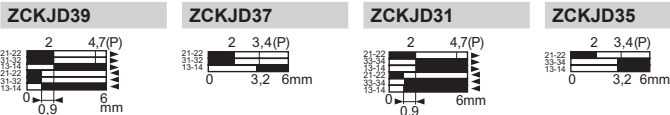
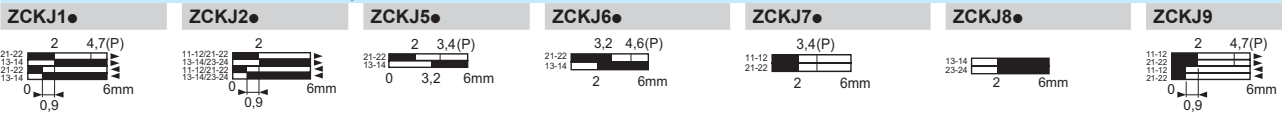

Tête ZCKE63 avec corps

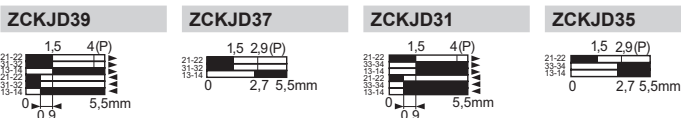
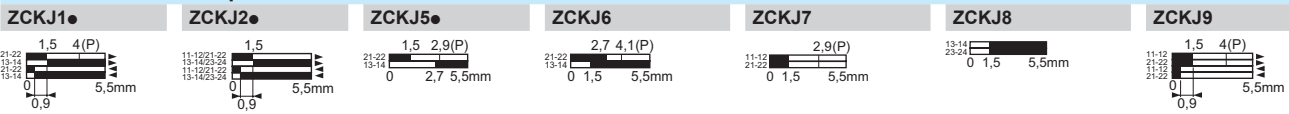

Têtes ZCKE64, E65 avec corps

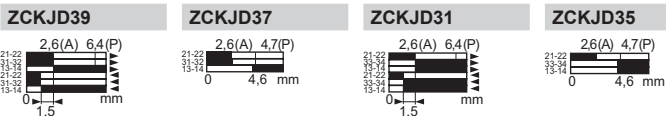
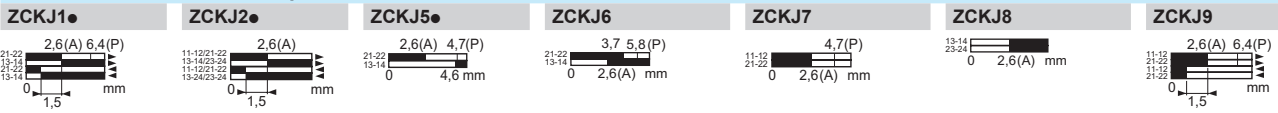

Têtes ZCKE67, E629, avec corps

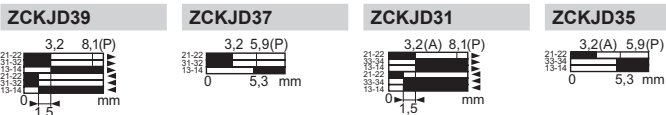
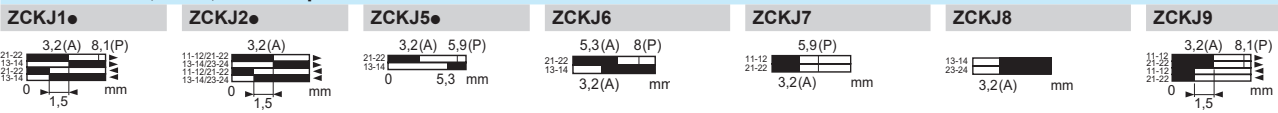

Têtes ZCKE21, E23 avec corps

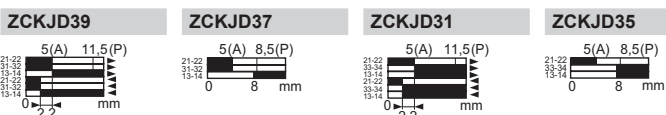
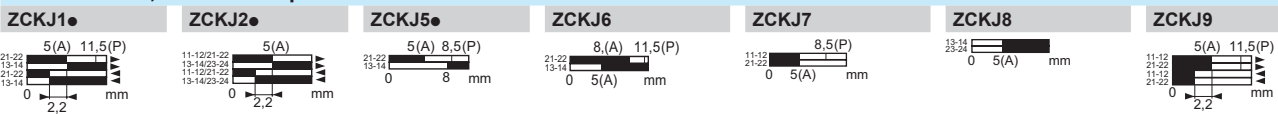

Têtes ZCKE06, E08 avec corps

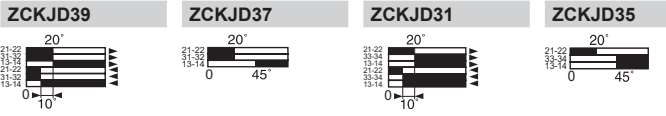
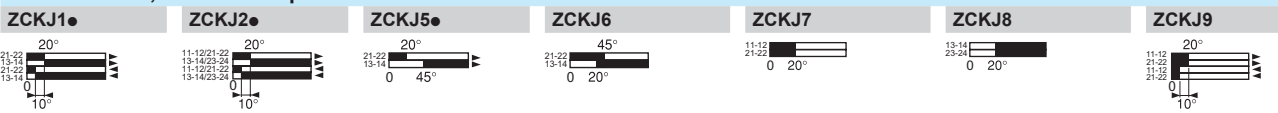

ZCKJ4●

Au repos



1^{er} enclenchement

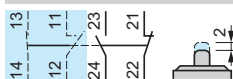

2^e enclenchement

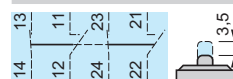

Fonctionnement des contacts

■ passant
□ non passant

(A) = déplacement de la came
(P) = point de positivité

Interrupteurs de position

OsiSense XC Standard, format industriel EN 50041
Métalliques, conformes CENELEC EN 50041, type XCKJ
A corps fixe ou embrochable
Sous-ensembles adaptables



Schémas de fonctionnement (positivité assurée uniquement si les sous-ensembles associés sont ☺)

Tête ZCKE05 avec corps

ZCKJ1●

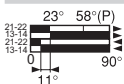

ZCKJ2●

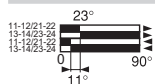

ZCKJ5●

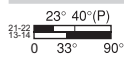

ZCKJ6

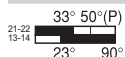

ZCKJ7

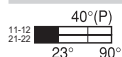

ZCKJ8



ZCKJ9

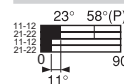

ZCKJD39

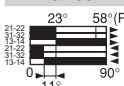

ZCKJD37

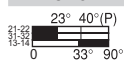

ZCKJD39

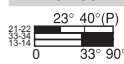

ZCKJD31

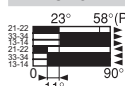

ZCKJ4●

Au repos

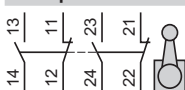

1^{er} enclenchement à droite ou à gauche

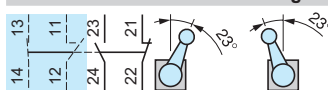

2^e enclenchement à droite ou à gauche

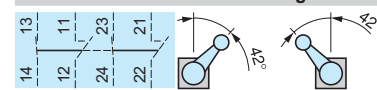

Tête ZCKE09 avec corps

ZCKJ1●

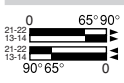

ZCKJ2●

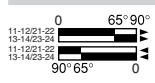

ZCKJD31

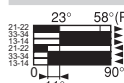

ZCKJD39

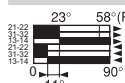

ZCKJ404, J4104 (corps avec tête)

Au repos



Enclenchement à droite

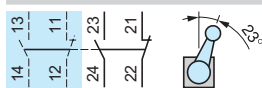

Enclenchement à gauche

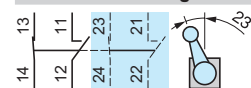

Fonctionnement des contacts

■ passant
□ non passant

(P) = point de positivité

Schémas de raccordement

Modules de visualisation

1 DEL ~ 24 V

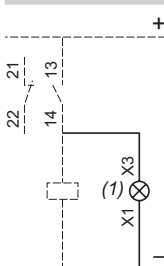

2 DEL ~ 24 V

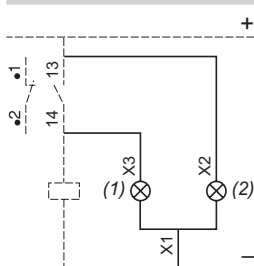

2 DEL ~ 110/240 V

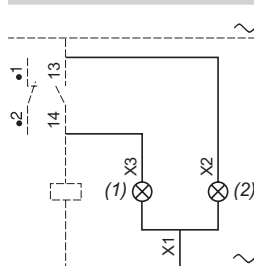

Module avec résistance

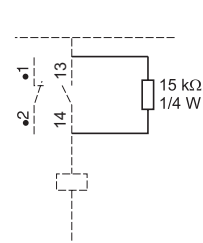

(1) Voyant orange
(2) Voyant vert

Corps ZCKJ●D

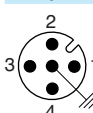

1 - 2 = NC
3 - 4 = NO
5 = ⊥
4 A / 24 V maxi



Prolongateurs XZCP1164●

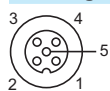

1 = brun
2 = blanc/noir
3 = bleu
4 = noir
5 = jaune/vert

Interrupteurs de position

OsiSense XC Standard, format industriel EN 50041
Métalliques, conformes CENELEC EN 50041, type XCKJ
A corps fixe ou embrochable
Sous-ensembles adaptables

Corps

ZCKJ1, J2, J5, J4, J●2●, J●3●, J6, J7, J8, J9
ZCKJ1H29, J2H29, J5H29, J4H29, J●2●H29, J●3●H29,
J6H29, J7H29, J8H29, J9H29
ZCKJ1H7, J2H7, J5H7, J4H7, J●2●H7, J●3●H7, J6H7,
J7H7, J8H7, J9H7

ZCKJ11, J21, J41, J11●●
ZCKJ11H29, J21H29, J41H29, J11●●H29
ZCKJ11H7, J21H7, J41H7, J11●●H7

ZCKJ1D, J5D, J6D, J7D, J8D

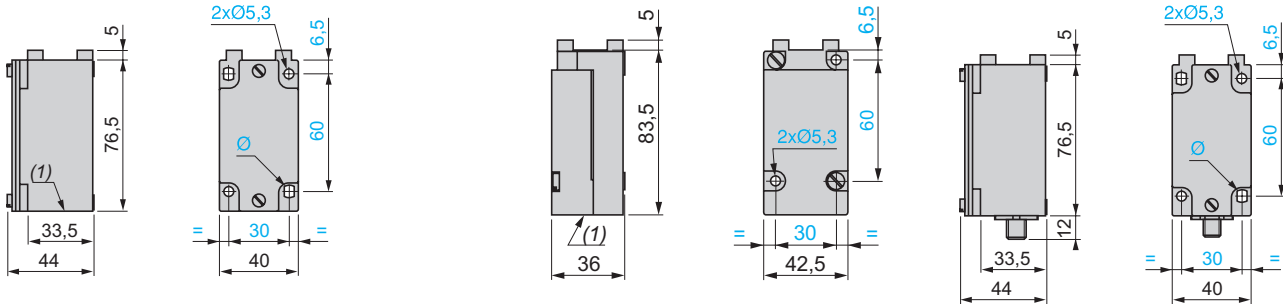

Corps avec tête à mouvement angulaire montée

ZCKJ404, ZCKJ404H29, ZCKJ404H7

ZCKJ4104, ZCKJ4104H29, ZCKJ4104H7

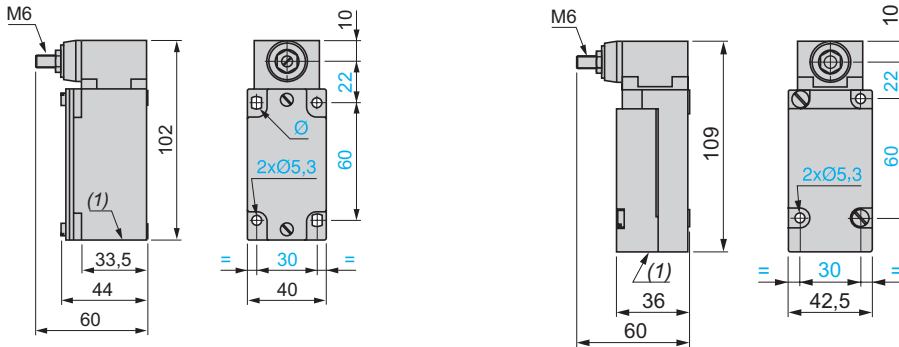

Têtes à mouvement rectiligne

ZCKE61

ZCKE619

ZCKE63

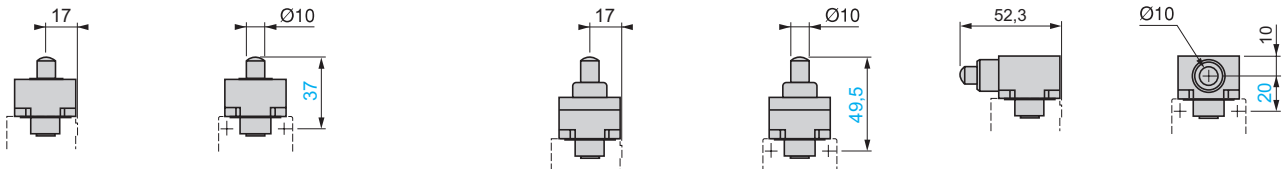

ZCKE64

ZCKE65

ZCKE66

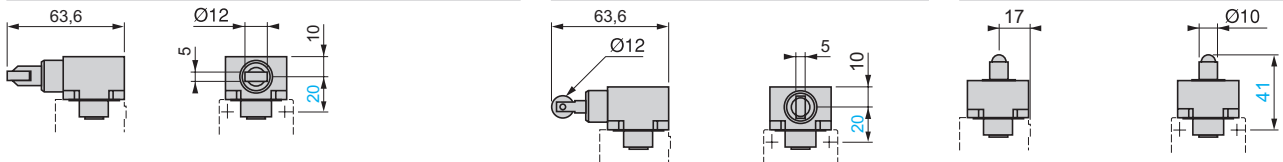

ZCKE62, ZCKE67

ZCKE629

ZCKE21, ZCKE23

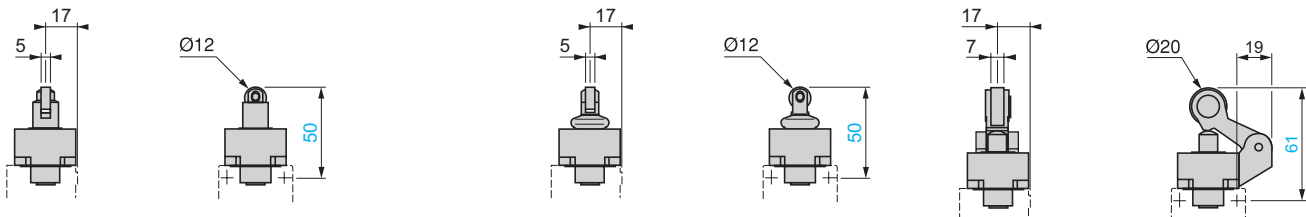

(1) 1 trou taraudé pour presse-étoupe ISO M20 x 1,5 ou Pg 13,5 ou 1/2" NPT.
Ø : 2 trous oblongs Ø 5,3 x 7,3.

Interrupteurs de position

OsiSense XC Standard, format industriel EN 50041
Métalliques, conformes CENELEC EN 50041, type XCKJ
A corps fixe ou embrochable
Sous-ensembles adaptables



Têtes à mouvement angulaire ZCKE05 avec dispositif de commande

ZCKY11, ZCKY13, ZCKY14

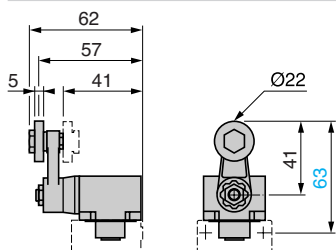

ZCKY41, ZCKY43

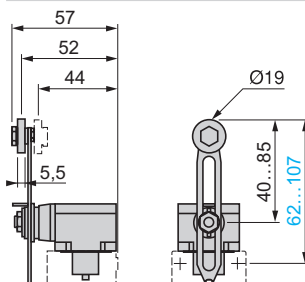

ZCKY51, ZCKY52, ZCKY53, ZCKY59

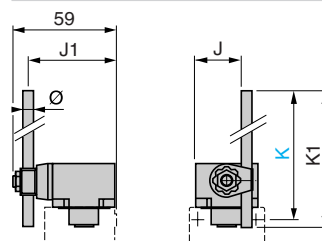

	J	J1	K maxi	K1	Ø
ZCKY51	20	49	137	123	Ø3
ZCKY52	20	49	137	125	Ø3
ZCKY53	20	49	137	125	Ø3
ZCKY59	26,2	48	212	200	Ø6

ZCKY81

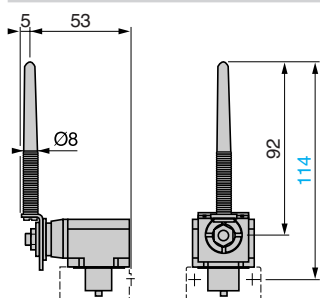

ZCKY91

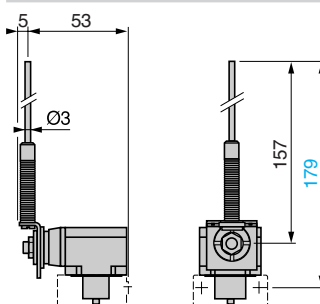

Têtes à mouvement angulaire ZCKE09 avec dispositif de commande

ZCKY61

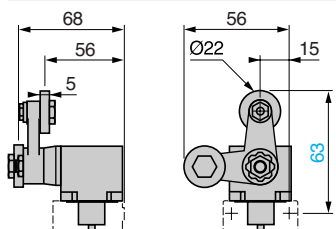

ZCKY71

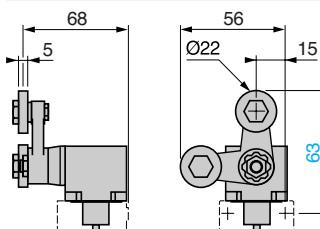

Têtes à mouvement angulaire multi-directions

ZCKE06

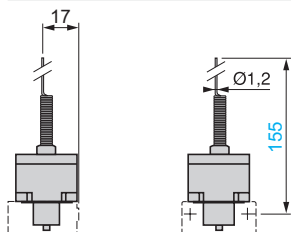

ZCKE08

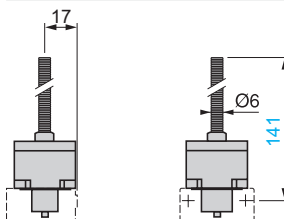

Nota : filetage de l'axe de fixation du dispositif de commande = M6

Prolongateurs femelles XZCP1164L

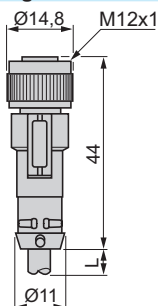

L = 2, 5 ou 10 m

Interrupteurs de position

OsiSense XC Standard, format industriel EN 50041
Métalliques, conformes CENELEC EN 50041, type XCKJ

A corps fixe ou embrochable

Sous-ensembles adaptables pour basses températures (- 40 °C)

1

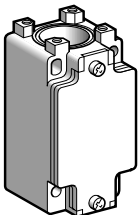

ZCKJ1

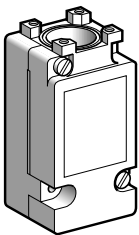

ZCKJ11

Corps à contact		Pour tête à mouvement rectiligne ou angulaire				
Type	Avec élément de contact	Schéma	Positivité (1)	Entrée de câble	Référence	Masse kg
Corps fixes						
1 enclenchement	Bipolaire "NC+NO" à action brusque (XE2SP2151)		⊕	Pg 13	ZCKJ1	0,310
				ISO M20 x 1,5	ZCKJ1H29	0,310
				1/2" NPT	ZCKJ1H7	0,310
	Bipolaire 2 "C/O" simultanés à action brusque (XESP2021)		-	Pg 13	ZCKJ2	0,310
				ISO M20 x 1,5	ZCKJ2H29	0,310
				1/2" NPT	ZCKJ2H7	0,310
	Bipolaire "NC+NO" décalés à action dépendante (XE2NP2151)		⊕	Pg 13	ZCKJ5	0,310
				ISO M20 x 1,5	ZCKJ5H29	0,310
				1/2" NPT	ZCKJ5H7	0,310
Bipolaire "NO+NC" chevauchants à action dépendante (XE2NP2161)		⊕	Pg 13	ZCKJ6	0,310	
			ISO M20 x 1,5	ZCKJ6H29	0,310	
			1/2" NPT	ZCKJ6H7	0,310	
Bipolaire "NC+NC" simultanés à action dépendante (XE2NP2141)		⊕	Pg 13	ZCKJ7	0,310	
			ISO M20 x 1,5	ZCKJ7H29	0,310	
			1/2" NPT	ZCKJ7H7	0,310	
Bipolaire "NO+NO" simultanés à action dépendante (XE2NP2131)		-	Pg 13	ZCKJ8	0,310	
			ISO M20 x 1,5	ZCKJ8H29	0,310	
			1/2" NPT	ZCKJ8H7	0,310	
Bipolaire "NC+NC" à action brusque (XE2SP2141)		⊕	Pg 13	ZCKJ9	0,310	
			ISO M20 x 1,5	ZCKJ9H29	0,310	
			1/2" NPT	ZCKJ9H7	0,310	
2 enclenchements	Bipolaire 2 "C/O" décalés à action brusque (XESP2031)		-	Pg 13	ZCKJ4	0,310
				ISO M20 x 1,5	ZCKJ4H29	0,310
				1/2" NPT	ZCKJ4H7	0,310
Corps embrochables						
1 enclenchement	Unipolaire "C/O" à action brusque		-	Pg 13	ZCKJ11	0,300
				ISO M20 x 1,5	ZCKJ11H29	0,300
				1/2" NPT	ZCKJ11H7	0,300
	Bipolaire 2 "C/O" simultanés à action brusque		-	Pg 13	ZCKJ21	0,300
				ISO M20 x 1,5	ZCKJ21H29	0,300
				1/2" NPT	ZCKJ21H7	0,300
2 enclenchements	Bipolaire 2 "C/O" décalés à action brusque		-	Pg 13	ZCKJ41	0,300
				ISO M20 x 1,5	ZCKJ41H29	0,300
				1/2" NPT	ZCKJ41H7	0,300
Corps à contact		Avec tête à mouvement angulaire à rappel (sans dispositif de commande)				
Type	Avec élément de contact	Schéma	Positivité (1)	Entrée de câble	Référence	Masse kg
Corps fixe						
2 enclenchements 1 à droite ET 1 à gauche	Bipolaire 2 "C/O" décalés à action brusque		-	Pg 13	ZCKJ4046	0,455
				ISO M20 x 1,5	ZCKJ4046H29	0,455
				1/2" NPT	ZCKJ4046H7	0,455
Corps embrochable						
2 enclenchements 1 à droite ET 1 à gauche	Bipolaire 2 "C/O" décalés à action brusque		-	Pg 13	ZCKJ41046	0,465
				ISO M20 x 1,5	ZCKJ41046H29	0,465
				1/2" NPT	ZCKJ41046H7	0,465

(1) ⊕: tête garantissant une manœuvre positive d'ouverture.

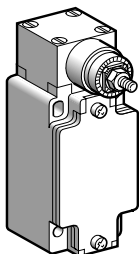

ZCKJ4046

Interrupteurs de position

OsiSense XC Standard, format industriel EN 50041
Métalliques, conformes CENELEC EN 50041, type XCKJ
A corps fixe ou embrochable

Sous-ensembles adaptables pour basses températures (- 40 °C)

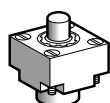

ZCKE616

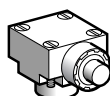

ZCKE636

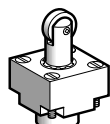

ZCKE626

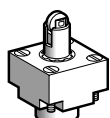

ZCKE676

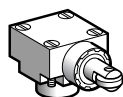

ZCKE646

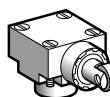

ZCKE656

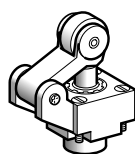

ZCKE216

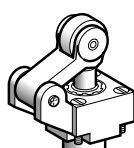

ZCKE236

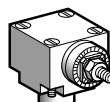

ZCKE056

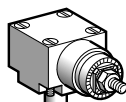

ZCKE096

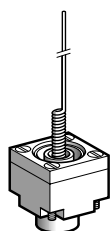

ZCKE066

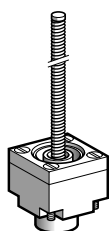

ZCKE086

Têtes à mouvement rectiligne

Dispositif de commande	Corps associable	Vitesse d'attaque maxi	Positivité (1)	Référence	Masse kg	
Pour attaque en bout						
A poussoir métallique	ZCKJ●, ZCKJ●●	0,5 m/s	⊕	ZCKE616	0,140	
A poussoir de côté métallique	ZCKJ●, ZCKJ●●, sauf ZCKJ4 et J41	0,5 m/s	⊕	ZCKE636	0,200	
Pour attaque par came 30°						
A poussoir à galet en acier	ZCKJ●, ZCKJ●●	1 m/s	⊕	ZCKE626	0,155	
A poussoir à galet renforcé en acier	ZCKJ●, ZCKJ●●	1 m/s	⊕	ZCKE676	0,155	
A poussoir de côté à galet en acier	Horizontal	ZCKJ●, ZCKJ●●, sauf ZCKJ4 et J41	0,6 m/s	⊕	ZCKE646	0,205
	Vertical	ZCKJ●, ZCKJ●●, sauf ZCKJ4 et J41	0,6 m/s	⊕	ZCKE656	0,205
A levier à galet (1 seul sens d'attaque)	En thermoplastique	ZCKJ●, ZCKJ●●	1,5 m/s	⊕	ZCKE216	0,185
	En acier	ZCKJ●, ZCKJ●●	1,5 m/s	⊕	ZCKE236	0,195

Têtes à mouvement angulaire (sans dispositif de commande)

Type	Corps associable	Vitesse d'attaque maxi	Positivité (1)	Référence	Masse kg
A rappel, pour attaque à droite ET à gauche ou à droite OU à gauche (voir page 1/136)	ZCKJ●, ZCKJ●●	1,5 m/s par came 30°	⊕	ZCKE056	0,165
A positions maintenues, pour attaque à droite ET à gauche (voir page 1/136)	ZCKJ1, J11 ZCKJ2, J21	0,5 m/s	–	ZCKE096	0,190

Têtes à mouvement angulaire multi-directions

Dispositif de commande	Corps associable	Vitesse d'attaque maxi	Positivité (1)	Référence	Masse kg
Pour attaque par tous mobiles					
A tige souple à ressort	ZCKJ●, ZCKJ●●, sauf ZCKJ4 et ZCKJ41	1 m/s dans tous les sens	–	ZCKE066	0,115
A tige à ressort	ZCKJ●, ZCKJ●●, sauf ZCKJ4 et ZCKJ41	0,5 m/s dans tous les sens	–	ZCKE086	0,125

(1) ⊕: tête garantissant une manœuvre positive d'ouverture.

Interrupteurs de position

OsiSense XC Standard, format industriel EN 50041
Métalliques, conformes CENELEC EN 50041, type XCKJ

A corps fixe ou embrochable

Sous-ensembles adaptables pour basses températures (- 40 °C)

1



ZCKY1●



ZCKY4●

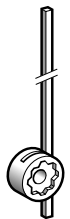

ZCKY51

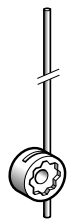

ZCKY5●



ZCKY59



ZCKY81

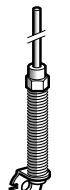

ZCKY91

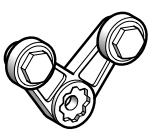

ZCKY71



ZCKY61



XE2SP21•1



XE2NP21•1

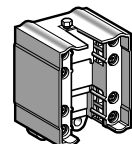

XESP20•1

Dispositifs de commande pour tête à mouvement angulaire

Désignation		Positivité (1)	Référence	Masse kg
Pour attaque par came 30°				
A levier à galet (2)	En thermoplastique	⊕	ZCKY11	0,025
	En acier	⊕	ZCKY13	0,035
	En acier, à roulement à billes	⊕	ZCKY14	0,030
A levier à galet de longueur variable (3)	En thermoplastique	-	ZCKY41	0,030
	En acier	-	ZCKY43	0,040
Pour attaque par tous mobiles				
A tige carrée (2)	∅ 3 mm en acier, L = 125 mm	-	ZCKY51	0,025
A tige ronde (2)	∅ 3 mm en acier, L = 125 mm	-	ZCKY53	0,025
	∅ 3 mm en fibre de verre, L = 125 mm	-	ZCKY52	0,020
	∅ 6 mm en thermoplastique, L = 200 mm	-	ZCKY59	0,030
A levier à ressort (3)		-	ZCKY81	0,020
A levier métallique à ressort (3)		-	ZCKY91	0,025
Pour attaque par came spécifique (avec tête ZCKE096 uniquement)				
A lyre, à galets (2) en thermoplastique	1 piste	-	ZCKY71	0,035
	2 pistes	-	ZCKY61	0,035

Éléments de contact bipolaire

Type de contact	Schéma	Pour corps	Positivité (1)	Référence	Masse kg
"NC+NO" à action brusque		ZCKJ1	⊕	XE2SP2151	0,020
"NC+NO" décalés à action dépendante		ZCKJ5	⊕	XE2NP2151	0,020
2 "C/O" simultanés à action brusque		ZCKJ2	-	XESP2021	0,045
2 "C/O" décalés à action brusque		ZCKJ4	-	XESP2031	0,045
"NC+NO" chevauchants à action dépendante		ZCKJ6	⊕	XE2NP2161	0,020
"NC+NC" simultanés à action dépendante		ZCKJ7	⊕	XE2NP2141	0,020
"NO+NO" simultanés à action dépendante		ZCKJ8	-	XE2NP2131	0,020
"NC+NC" à action brusque		ZCKJ9	⊕	XE2SP2141	0,020

(1) ⊕ : contact "NC" à manœuvre positive d'ouverture ou sous-ensemble garantissant une manœuvre positive d'ouverture.

(2) Réglable sur 360° de 5 en 5°, ou tous les 45° par retournement du levier ou de la bride.

(3) Réglable sur 360° de 5 en 5°.

Interrupteurs de position

OsiSense XC Standard, format industriel EN 50041
Métalliques, conformes CENELEC EN 50041, type XCKJ
A corps fixe ou embrochable

Sous-ensembles adaptables pour hautes températures (+ 120 °C)

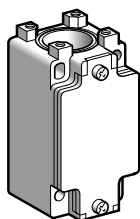

ZCKJ●

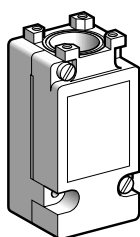

ZCKJ●15

Corps à contact		Pour tête à mouvement rectiligne ou angulaire				
Type	Avec élément de contact	Schéma	Positivité (1)	Entrée de câble	Référence	Masse kg
Corps fixes						
1 enclenchement	Bipolaire "NC+NO" à action brusque (XE2SP2151)		⊕	Pg 13	ZCKJ1	0,310
				ISO M20 x 1,5	ZCKJ1H29	0,310
				1/2" NPT	ZCKJ1H7	0,310
	Bipolaire 2 "C/O" simultanés à action brusque (XESP20215)		-	Pg 13	ZCKJ25	0,310
				ISO M20 x 1,5	ZCKJ25H29	0,310
				1/2" NPT	ZCKJ25H7	0,310
	Bipolaire "NC+NO" décalés à action dépendante (XE2NP2151)		⊕	Pg 13	ZCKJ5	0,310
				ISO M20 x 1,5	ZCKJ5H29	0,310
				1/2" NPT	ZCKJ5H7	0,310
Bipolaire "NO+NC" chevauchants à action dépendante (XE2NP2161)		⊕	Pg 13	ZCKJ6	0,310	
			ISO M20 x 1,5	ZCKJ6H29	0,310	
			1/2" NPT	ZCKJ6H7	0,310	
Bipolaire "NC+NC" simultanés à action dépendante (XE2NP2141)		⊕	Pg 13	ZCKJ7	0,310	
			ISO M20 x 1,5	ZCKJ7H29	0,310	
			1/2" NPT	ZCKJ7H7	0,310	
Bipolaire "NO+NO" simultanés à action dépendante (XE2NP2131)		-	Pg 13	ZCKJ8	0,310	
			ISO M20 x 1,5	ZCKJ8H29	0,310	
			1/2" NPT	ZCKJ8H7	0,310	
Bipolaire "NC+NC" à action brusque (XE2SP2141)		⊕	Pg 13	ZCKJ9	0,310	
			ISO M20 x 1,5	ZCKJ9H29	0,310	
			1/2" NPT	ZCKJ9H7	0,310	
2 enclenchements	Bipolaire 2 "C/O" décalés à action brusque (XESP20315)		-	Pg 13	ZCKJ45	0,310
				ISO M20 x 1,5	ZCKJ45H29	0,310
				1/2" NPT	ZCKJ45H7	0,310
Corps embrochables						
1 enclenchement	Unipolaire "C/O" à action brusque		-	Pg 13	ZCKJ115	0,300
				ISO M20 x 1,5	ZCKJ115H29	0,300
				1/2" NPT	ZCKJ115H7	0,300
	Bipolaire 2 "C/O" simultanés à action brusque		-	Pg 13	ZCKJ215	0,300
				ISO M20 x 1,5	ZCKJ215H29	0,300
				1/2" NPT	ZCKJ215H7	0,300
2 enclenchements	Bipolaire 2 "C/O" décalés à action brusque		-	Pg 13	ZCKJ415	0,300
				ISO M20 x 1,5	ZCKJ415H29	0,300
				1/2" NPT	ZCKJ415H7	0,300
Corps à contact		Avec tête à mouvement angulaire à rappel (sans dispositif de commande)				
Type	Avec élément de contact	Schéma	Positivité (1)	Entrée de câble	Référence	Masse kg
Corps fixe						
2 enclenchements 1 à droite ET 1 à gauche	Bipolaire 2 "C/O" décalés à action brusque		-	Pg 13	ZCKJ4045	0,455
				ISO M20 x 1,5	ZCKJ4045H29	0,455
				1/2" NPT	ZCKJ4045H7	0,455
Corps embrochable						
2 enclenchements 1 à droite ET 1 à gauche	Bipolaire 2 "C/O" décalés à action brusque		-	Pg 13	ZCKJ41045	0,465
				ISO M20 x 1,5	ZCKJ41045H29	0,465
				1/2" NPT	ZCKJ41045H7	0,465

(1) ⊕: tête garantissant une manœuvre positive d'ouverture.

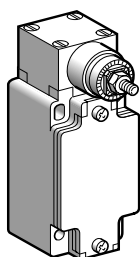

ZCKJ4045

Interrupteurs de position

OsiSense XC Standard, format industriel EN 50041
Métalliques, conformes CENELEC EN 50041, type XCKJ

A corps fixe ou embrochable

Sous-ensembles adaptables pour hautes températures (+ 120 °C)

1

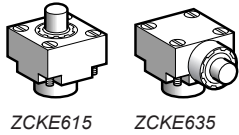

ZCKE615 ZCKE635

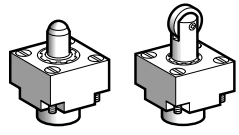

ZCKE665 ZCKE625

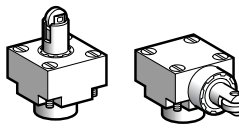

ZCKE675 ZCKE645

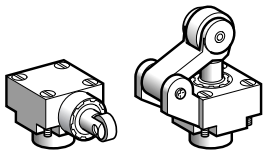

ZCKE655 ZCKE235

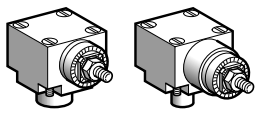

ZCKE055 ZCKE095

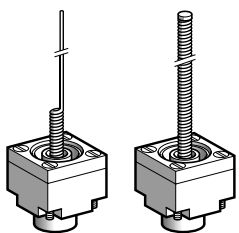

ZCKE065 ZCKE085

Têtes à mouvement rectiligne

Dispositif de commande	Corps associable	Vitesse d'attaque maxi	Positivité (1)	Référence	Masse kg	
Pour attaque en bout						
A poussoir	Métallique	ZCKJ1, J2, J4, ZCKJ115, J215, J415, ZCKJ5, J6, J7, J8, J9	0,5 m/s	⊕	ZCKE615	0,140
A poussoir de côté	Métallique	ZCKJ1, J2, ZCKJ115, J215, ZCKJ5, J6, J7, J8, J9	0,5 m/s	⊕	ZCKE635	0,200
Pour attaque par came 30°						
A poussoir à bille	En acier	ZCKJ1, J2, J4, ZCKJ115, J215, J415, ZCKJ5, J6, J7, J8, J9	0,1 m/s	⊕	ZCKE665	0,150
A poussoir à galet	En acier	ZCKJ1, J2, J4, ZCKJ115, J215, J415, ZCKJ5, J6, J7, J8, J9	1 m/s	⊕	ZCKE625	0,155
A poussoir à galet renforcé	En acier	ZCKJ1, J2, J4, ZCKJ115, J215, J415, ZCKJ5, J6, J7, J8, J9	1 m/s	⊕	ZCKE675	0,155
A poussoir de côté à galet	En acier Horizontal	ZCKJ1, J2, ZCKJ115, J215, ZCKJ5, J6, J7, J8, J9	0,6 m/s	⊕	ZCKE645	0,205
	En acier Vertical	ZCKJ1, J2, ZCKJ115, J215, ZCKJ5, J6, J7, J8, J9	0,6 m/s	⊕	ZCKE655	0,205
A levier à galet (1 seul sens d'attaque)	En acier	ZCKJ1, J2, J4, ZCKJ115, J215, J415, ZCKJ5, J6, J7, J8, J9	1,5 m/s	⊕	ZCKE235	0,195
	En thermoplastique	ZCKJ1, J2, J4, ZCKJ115, J215, J415, ZCKJ5, J6, J7, J8, J9	1,5 m/s	⊕	ZCKE215	0,185

Têtes à mouvement angulaire (sans dispositif de commande)

Type	Corps associable	Vitesse d'attaque maxi	Positivité (1)	Référence	Masse kg
A rappel, pour attaque à droite ET à gauche ou à droite OU à gauche (voir page 1/136)	ZCKJ1, J2, J4, ZCKJ115, J215, ZCKJ415, ZCKJ5, J6, J7, J8, J9	1,5 m/s par came 30°	⊕	ZCKE055	0,165
A positions maintenues, pour attaque à droite ET à gauche (voir page 1/136)	ZCKJ1, J2, ZCKJ115, J215	0,5 m/s	–	ZCKE095	0,190

Têtes à mouvement angulaire multi-directions

Dispositif de commande	Corps associable	Vitesse d'attaque maxi	Positivité (1)	Référence	Masse kg
Pour attaque par tous mobiles					
A tige souple à ressort	ZCKJ1, J2, ZCKJ115, J215, ZCKJ5, J6, J7, J8, J9	1 m/s dans tous les sens	–	ZCKE065	0,115
A tige à ressort	ZCKJ1, J2, ZCKJ115, J215, ZCKJ5, J6, J7, J8, J9	0,5 m/s dans tous les sens	–	ZCKE085	0,125

(1) ⊕ : tête garantissant une manœuvre positive d'ouverture.

Interrupteurs de position

OsiSense XC Standard, format industriel EN 50041
Métalliques, conformes CENELEC EN 50041, type XCKJ
A corps fixe ou embrochable

Sous-ensembles adaptables pour hautes températures (+ 120 °C)



ZCKY1●



ZCKY43



ZCKY51

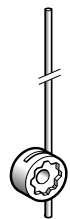

ZCKY5●

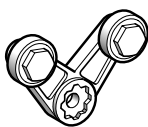

ZCKY715



ZCKY615



XE2SP21●1

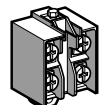

XE2NP21●1

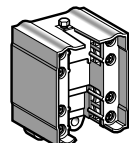

XESP20●15

Dispositifs de commande pour tête à mouvement angulaire

Désignation		Positivité (1)	Référence	Masse kg
Pour attaque par came 30°				
A levier à galet (2)	En thermoplastique	⊕	ZCKY115	0,025
	En acier	⊕	ZCKY13	0,035
	En acier, à roulement à billes	⊕	ZCKY14	0,030
A levier à galet de longueur variable (3)	En thermoplastique	-	ZCKY415	0,030
	En acier	-	ZCKY43	0,040
Pour attaque par tous mobiles				
A tige carrée (2)	∅ 3 mm en acier, L = 125 mm	-	ZCKY51	0,025
A tige ronde (2)	∅ 3 mm en acier, L = 125 mm	-	ZCKY53	0,025
	∅ 3 mm en fibre de verre, L = 125 mm	-	ZCKY52	0,020
Pour attaque par came spécifique (avec tête ZCKE095 uniquement)				
A lyre, à galets (2) en thermoplastique	1 piste	-	ZCKY715	0,035
	2 pistes	-	ZCKY615	0,035

Éléments de contact bipolaire

Type de contact	Schéma	Pour corps	Positivité (1)	Référence	Masse kg
"NC+NO" à action brusque		ZCKJ1	⊕	XE2SP2151	0,020
"NC+NO" décalés à action dépendante		ZCKJ5	⊕	XE2NP2151	0,020
2 "C/O" simultanés à action brusque		ZCKJ25	-	XESP20215	0,045
2 "C/O" décalés à action brusque		ZCKJ45	-	XESP20315	0,045
"NC+NO" chevauchants à action dépendante		ZCKJ6	⊕	XE2NP2161	0,020
"NC+NC" simultanés à action dépendante		ZCKJ7	⊕	XE2NP2141	0,020
"NO+NO" simultanés à action dépendante		ZCKJ8	-	XE2NP2131	0,020
"NC+NC" à action brusque		ZCKJ9	⊕	XE2SP2141	0,020

(1) ⊕ : contact "NC" à manœuvre positive d'ouverture ou sous-ensemble garantissant une manœuvre positive d'ouverture.

(2) Réglable sur 360° de 5 en 5°, ou tous les 45° par retournement du levier ou de la bride.

(3) Réglable sur 360° de 5 en 5°.