

› Série GNA

Relais statiques essentiels

Montage sur panneau - Sortie AC monophasée

- › Courant de sortie de 25, 40, 50 et 90 ampères
- › Tension de sortie de 24-280 V \sim et 48-660 V \sim
- › Tension de commande de 4-32 V ---
- › Version synchrone (résistive)
- › Couvertres modulaires IP20
- › LED d'indicateur d'état d'entrée
- › Solution économique



Version
synchrone

Sélection de produit - version synchrone (résistive)				
Intensité de charge nominale	25A	40A	50A	90A
Tension de sortie	24-280 V \sim	48-660 V \sim	48-660 V \sim	48-660 V \sim
Tension de commande				
4-32 V ---	84137910N	84137450N	84137460N	84137480N

RÉFÉRENCIEMENT



Avez-vous besoin d'une solution adaptée ou personnalisée ? Contactez-nous sur www.crouzet.com

Désignation :

Les relais statiques Crozet sont conçus pour la plupart des applications et offrent une très longue durée de vie. Ils sont faciles à installer et à utiliser, mais aussi résistants et polyvalents.

Pour plus d'informations sur les relais statiques de Crozet, visitez la page www.crouzet.com.

Accessoires		
Désignation	Description	Référence commerciale
Dissipateur thermique	Résistance thermique 0,9 °C/W	26532752N
Dissipateur thermique	Résistance thermique 1,1 °C/W	26532753N
Dissipateur thermique	Résistance thermique 1,2 °C/W	26532754N
Dissipateur thermique	Résistance thermique 1,75 °C/W	26532755N
Dissipateur thermique	Résistance thermique 2,2 °C/W	26532756N
Adaptateur	Rail DIN	26532764N
Pavé thermique	Pavé thermique autocollant	26532722N
Vis	Kit de montage par vis	26532001
Graisse thermique	Graisse thermique pour le montage du dissipateur	26532003

Spécifications de sortie ⁽¹⁾				
Description	25A	40A	50A	90A
Courant de commutation maximum [Arms] ⁽³⁾	25	40	50	90
Courant de commutation minimum [mArms]	5			
Tension de service Min / Max (47-63 Hz) [Vrms]	24-280 V~	48-660 V~		
Tension de crête [Vpk] ⁽²⁾	600	1200		
Courant de fuite à l'état bloqué maximum [mArms]	1			
Tension nominale dV/dt à l'état bloqué minimum [V/μsec]	500			
Courant de surcharge 1 seconde (Apk. Ta=25 °C) 50/60 Hz	100	96	165	347
Courant de surcharge Cycle 1 maximum (50/60 Hz) [Apeak] Typ @ 50 Hz	270/284 (min) 340 (typ)	320/_ (min) 420 (typ)	530/_ (min) 580 (typ)	1100/_ (min) 1200 (typ)
Chute de tension direct à l'état passant (V)	1,22	1,23	1,22	1,4
Résistance thermique jonction-boîtier (Rjc) [°C/W]	1,7	0,7	0,55	0,3
I ² t @ 50 Hz (min. / typique) {A ² sec}	487	882	1680	7200
Courant nominal minimum pour le dissipateur de chaleur @ 40 °C [°C/W]	1,3	1,05	0,85	0,33

Spécifications d'entrée	
Description	4-32 V _{DC}
Plage de tension d'entrée	4-32 V _{DC} ⁽⁴⁾
Tension inverse maximum	-32 V _{DC}
Tension de commutation minimum	3 V _{DC} 3,5 V _{DC}
Tension de coupure obligatoire	1 V _{DC} 2 V _{DC}
Courant d'entrée minimum (pour l'état de conduction)	10 mA
Courant d'entrée maximum [mA]	14 mA
Impédance d'entrée nominale [Ohms]	Limite de courant
Temps de commutation maximum [msec]	1/2 Cycle ⁽⁵⁾
Temps de coupure maximum [msec]	1/2 Cycle ⁽⁵⁾

Spécifications générales				
Description	25A	40A	50A	90A
Rigidité diélectrique, Entrée/Sortie	4000 Vrms			
Rigidité diélectrique, Entrée/Sortie à la masse	2500 Vrms	4000 Vrms		
Résistance d'isolement minimale (@ 500 V _{DC})	10 ⁹ Ω			
Capacité maximum, Entrée/Sortie	0,8 pF			
Plage de température ambiante d'utilisation	de -40 °C à +80 °C			
Plage de température de stockage ambiante	de -40 °C à +100 °C			

Spécifications générales				
Description	25A	40A	50A	90A
Poids	80g			
Matière boîtier	UL94 V-0			
Matériau de la plaque de base	Aluminium			
Plage de couple de serrage du terminal d'entrée (po-lb/Nm)	11-18 / 1,2-2,0			
Plage de couple de serrage du terminal de charge (po-lb/Nm)	18-26 / 2-3			
Plage de couple de serrage du montage SSR (po-lb/Nm)	11-16 / 1,2-1,8			
Humidité IEC60068-2-78	40-85%			
LED d'indicateur d'état d'entrée	Couleur verte			
MTBF (Temps moyen entre pannes) à une température ambiante de 40 °C (Années) ⁽⁵⁾	72			
MTBF (Temps moyen entre pannes) à une température ambiante de 60 °C (Années) ⁽⁵⁾	46			

Notes générales
⁽¹⁾ Tous les paramètres à 25 °C sauf indication contraire
⁽²⁾ La sortie s'auto-déclenchera entre 450-600 Vpk - non adapté pour des charges capacitives.
⁽³⁾ Dissipateur de chaleur requis, voir les courbes de dépréciation.
⁽⁴⁾ Augmenter de 1 V la tension minimum pour un fonctionnement de -20 °C à -40 °C.
⁽⁵⁾ Tous les paramètres à une puissance nominale de 50 % et à un cycle de service de 100 % (contactez l'assistance technique pour un rapport détaillé).

Diagrammes

Câblage

GNA

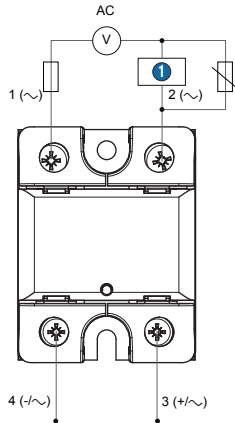

COSSES	SECTION DE CÂBLE RECOMMANDÉE		RÉSISTANCE à l'arrachement du câble (N.m)
	FILS	CABLE	
Entrée	18..14 AWG (0.75..2.5 mm ²) 2 x 18..14 AWG (0.75..2.5 mm ²)	18..14 AWG (0.75..2.5 mm ²) 2 x 18..14 AWG (0.75..2.5 mm ²)	1.2 - 2
Sortie	16..8 AWG (1.5..10 mm ²) 2 x 16..8 AWG (1.5..10 mm ²)	16..8 AWG (1.5..6 mm ²) 2 x 16..10 AWG (1.5..6 mm ²)	2 - 3

Protection externe recommandée contre les surtensions : TVS Diode

1 Charge

Diagrammes

Bloc-circuit équivalent

Contrôle CC série GNA / Thyristor 40 A / 50 A / 90 A

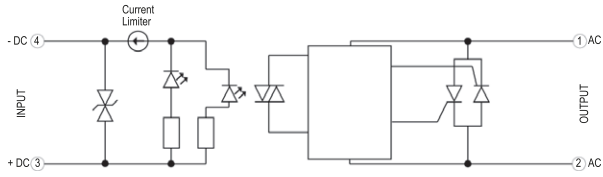

Courant d'entrée vs tension d'entrée

Entrées CC régulées standards

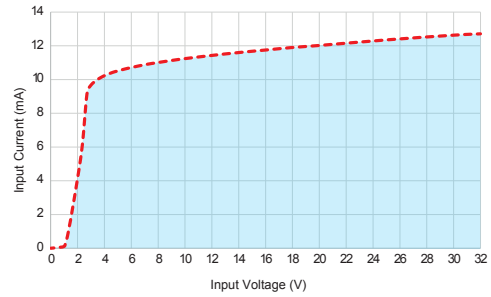

Contrôle CC série GNA / Triac 25 A

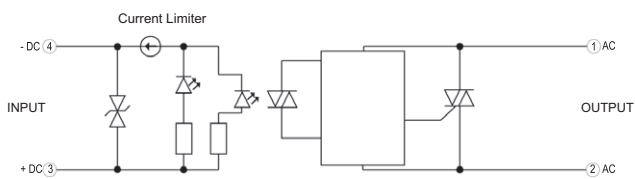

Courant d'entrée vs tension d'entrée

Entrées CC régulées standards

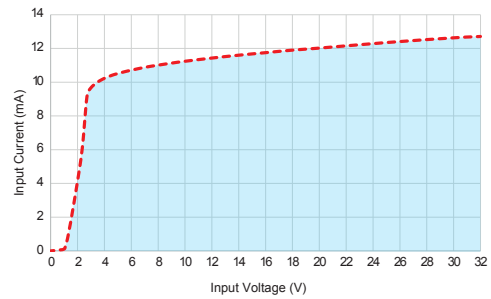

Diagrammes

Encombrements (mm)

Vue de face GNA

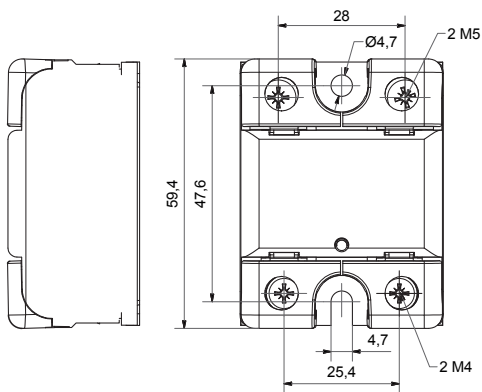

Vue de côté GNA

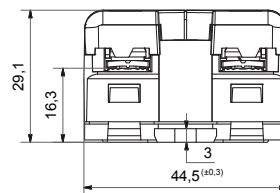

Courbes

Informations sur le courant de surcharge

GNA - 25 A

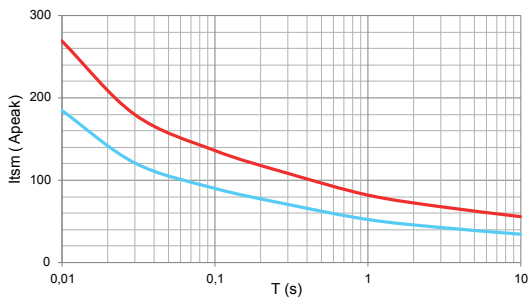

— No Repetitive Surge Current
— Repetitive Surge Current

GNA - 40 A

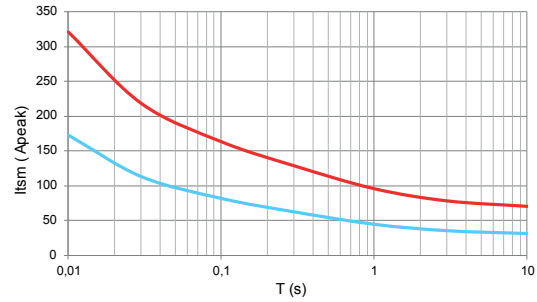

— No Repetitive Surge Current
— Repetitive Surge Current

GNA - 50 A

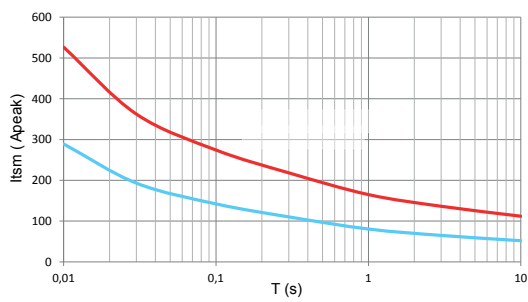

— No Repetitive Surge Current
— Repetitive Surge Current

GNA - 90 A

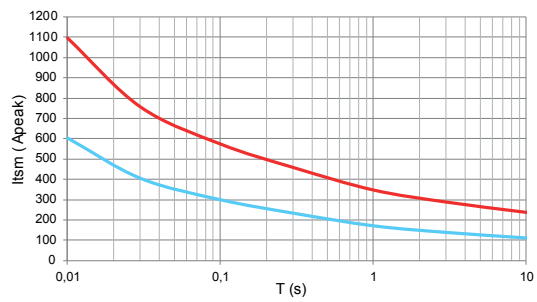

— No Repetitive Surge Current
— Repetitive Surge Current

Courbes

Courbe de dépréciation thermique

GNA - 25 A

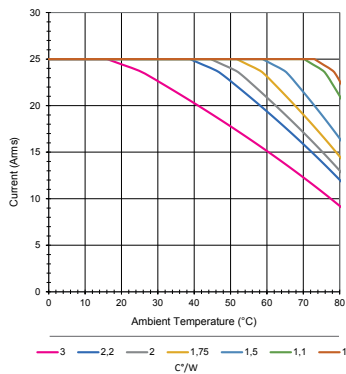

GNA - 40 A

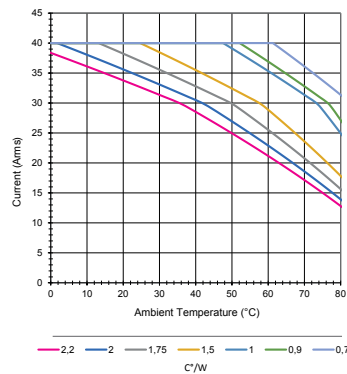

GNA - 50 A

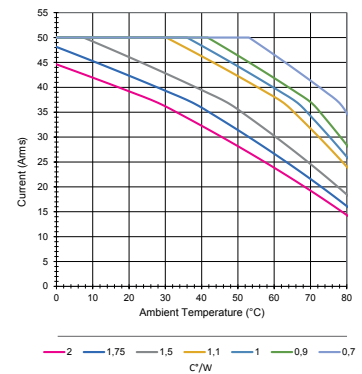

GNA - 90 A

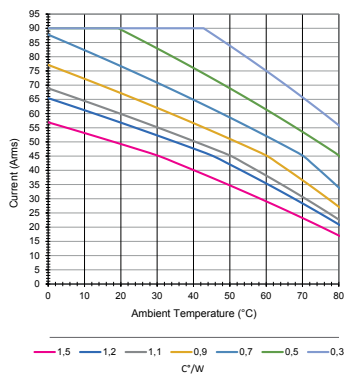

Spécifications des standards

IEC/EN61000-4-4 (transitoires rapides)	2 kv crit B
IEC/EN61000-4-5 (ondes de choc)	2 kv crit B
Tenue aux vibrations IEC 60068-2-6	10 g
Tenue aux chocs IEC 60068-2-27	50 G (11 ms)



* VDE UNIQUEMENT 84137450N / 84137460N / 84137480N

Avvertissement :

Les informations techniques contenues dans le présent document sont données uniquement à titre d'information et ne constituent pas un engagement contractuel. Crouzet et ses filiales se réservent le droit d'effectuer sans préavis toute modification. Il est impératif de nous consulter pour toute utilisation/application particulière de nos produits et il appartient à l'acheteur de contrôler, notamment par tous essais appropriés, que le produit employé convient à l'utilisation. Notre garantie ne pourra en aucun cas être mise en œuvre ni notre responsabilité recherchée pour toute application telle que notamment toute modification, adjonction, utilisation combinée à d'autres composants électriques ou électroniques, circuits, systèmes de montage, ou n'importe quel autre matériel ou substance inadéquate, de nos produits, qui n'aura pas été expressément agréée par nous préalablement à la conclusion de la vente.