

› Série GND

Relais statiques classiques

Montage sur panneau - Sortie DC

- › Courant de sortie de 10 et 40 ampères
- › Tension de sortie de 5-60 V_{DC} et 5-200 V_{DC}
- › Tension de commande de 4-32 V_{DC}
- › Commutation CC (charges CC)
- › Couvercles modulables IP20
- › Protection contre la surintensité intégrée
- › LED d'indicateur d'état d'entrée



Version
charges DC

Sélection de produit - Commutation CC (Charges CC)		
Courant de charge nominale	10 A	40 A
Tension de sortie	5-200 V _{DC}	5-60 V _{DC}
Tension de commande		
4-32 V _{DC}	84137850N	84137870N

RÉFÉRENCIEMENT



Avez-vous besoin d'une solution adaptée ou personnalisée ? Contactez-nous sur www.crouzet.com

Désignation :

Les relais statiques Crouzet sont conçus pour la plupart des applications et offrent une très longue durée de vie. Ils sont faciles à installer et à utiliser, mais aussi résistants et polyvalents.

Pour plus d'informations sur les relais statiques de Crouzet, visitez la page www.crouzet.com.

Accessoires		
Désignation	Description	Référence commerciale
Dissipateur thermique	Résistance thermique 0,9 °C/W	26532752N
Dissipateur thermique	Résistance thermique 1,1 °C/W	26532753N
Dissipateur thermique	Résistance thermique 1,2 °C/W	26532754N
Dissipateur thermique	Résistance thermique 1,75 °C/W	26532755N
Dissipateur thermique	Résistance thermique 2,2 °C/W	26532756N
Adaptateur	Rail DIN	26532764N
Pad thermique	Pad thermique autocollant	26532722N
Vis	Kit de montage par vis	26532001
Graisse thermique	Graisse thermique pour le montage du dissipateur	26532003

Spécifications de sortie ⁽¹⁾		
Description	10 A	40 A
Courant de charge maximum [Arms] ⁽³⁾	20	40
Courant de charge minimum [mArms]	5	
Tension de fonctionnement typique [Vrms]	5-110 V ₋₋₋	5-60 V ₋₋₋
Tension de service Min / Max [Vrms]	5-200 V ₋₋₋	5-60 V ₋₋₋
Tension transitoire [Vpk]	200	100
Courant de fuite à l'état bloqué maximum [mArms]	3	
Tension nominale dV/dt à l'état bloqué minimum [V/μsec]	N/A	
Courant de surcharge crête non répétitif à 100 ms [Apeak]	380 @t=0,1 ms	320 @t=0,1 ms
Chute de tension direct à l'état passant (V)	0,97	1,05
Résistance thermique jonction-boîtier (Rjc) [°C/W]	0,66	0,9
Valeur minimum de dissipation pour le courant crête à 40 °C [°C/W]	3,4	1,15

Spécifications d'entrée	
Description	4-32 V ₋₋₋
Plage de tension d'entrée	4-32 V ₋₋₋ ⁽⁴⁾
Tension inverse maximum	-32 V ₋₋₋
Tension de commutation minimum	3,5 V ₋₋₋
Tension de coupure obligatoire	1 V ₋₋₋
Courant d'entrée minimum (pour l'état de conduction)	34 mA
Courant d'entrée maximum [mA]	35 mA
Impédance d'entrée nominale [Ohms]	Limite de courant
Temps de commutation maximum [msec]	0,02
Temps de coupure maximum [msec]	0,02

Spécifications générales		
Description	10 A	40 A
Rigidité diélectrique, Entrée/Sortie à la masse (50/60 Hz)	2500 V	
Résistance d'isolement minimale (@ 500 V ₋₋₋)	10 ⁹ Ω	
Capacité d'entrée/sortie	8pf	
Plage de température ambiante d'utilisation	de -25 à 90 °C	
Plage de température de stockage ambiante	de -40 °C à +100 °C	

Spécifications générales		
Description	10 A	40 A
Poids	80 g	
Matière boîtier	UL94 V-0	
Matériau de la plaque de base	Aluminium	
Plage de couple de serrage du terminal d'entrée (po-lb/Nm)	11-18 / 1,2-2,0	
Plage de couple de serrage du terminal de charge (po-lb/Nm)	18-26 / 2-3	
Plage de couple de serrage du montage SSR (po-lb/Nm)	11-16 / 1,2-1,8	
Humidité IEC60068-2-78	40-85 %	
LED d'indicateur d'état d'entrée	Couleur verte	
MTBF (Temps moyen entre pannes) à une température ambiante de 40 °C ⁽⁵⁾	25	
MTBF (Temps moyen entre pannes) à une température ambiante de 60 °C ⁽⁵⁾	17	

Notes générales
⁽¹⁾ Tous les paramètres à 25 °C sauf indication contraire
⁽³⁾ Dissipateur de chaleur requis, voir les courbes de dépréciation.
⁽⁴⁾ Augmenter la tension de 1V minimum pour un fonctionnement de -20 °C à -40 °C.
⁽⁵⁾ Tous les paramètres à une puissance nominale de 50 % et à un cycle de service de 100 % (contactez l'assistance technique pour un rapport détaillé).

Diagrammes

Câblage

GND

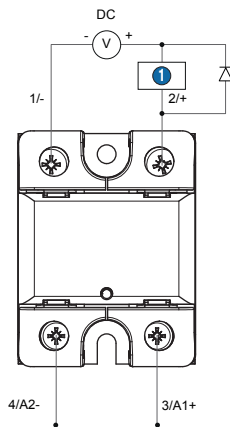

COSSES	SECTION DE CÂBLE RECOMMANDÉE		RÉSISTANCE à l'arrachement du câble (N.m)
	FILS	CABLE	
Entrée	18..14 AWG (0.75..2.5 mm ²) 2 x 18..14 AWG (0.75..2.5 mm ²)	18..14 AWG (0.75..2.5 mm ²) 2 x 18..14 AWG (0.75..2.5 mm ²)	1.2 - 2
Sortie	16..8 AWG (1.5..10 mm ²) 2 x 16..8 AWG (1.5..10 mm ²)	16..8 AWG (1.5..6 mm ²) 2 x 16..10 AWG (1.5..6 mm ²)	2 - 3

GND

① Charge

Diagrammes

Bloc-circuit équivalent

Contrôle DC série GND sans protection de sortie

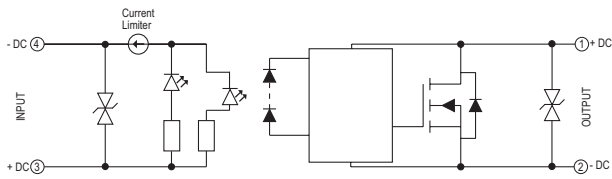

Courant d'entrée vs tension d'entrée

Entrées DC régulées standards

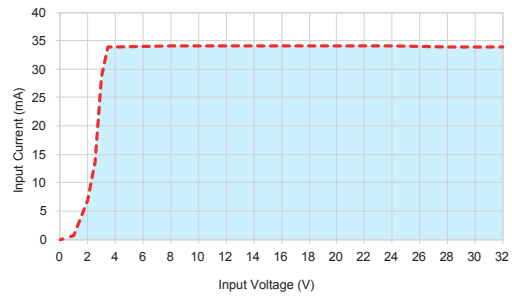

Diagrammes

Encombrements (mm)

Vue de face GND

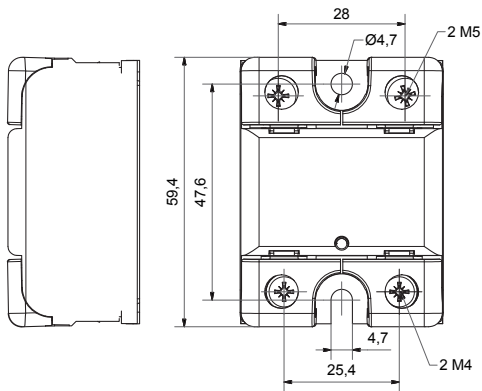

Vue de côté GND

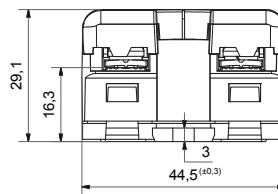

Courbes

Informations sur le courant de surcharge

GND - 10 A

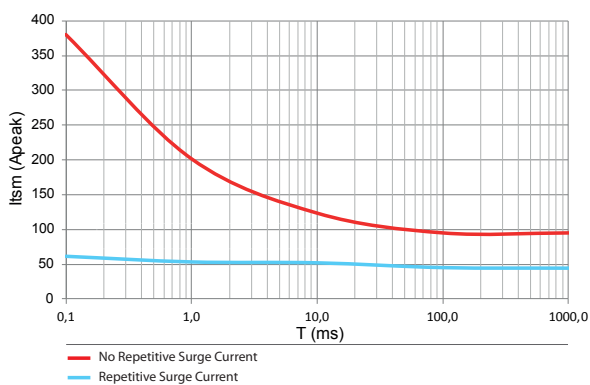

GND - 40 A

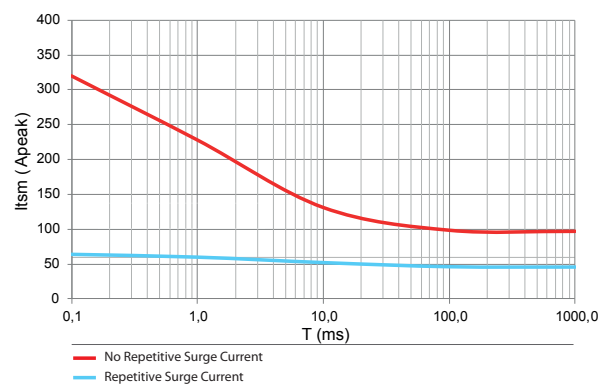

Courbes

Courbes thermiques

GND - 10 A

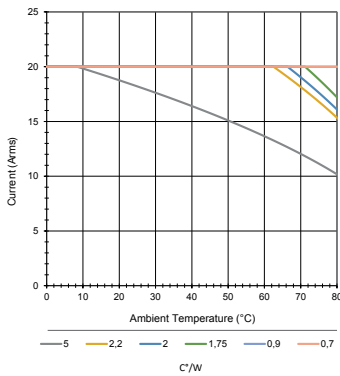

GND - 40 A

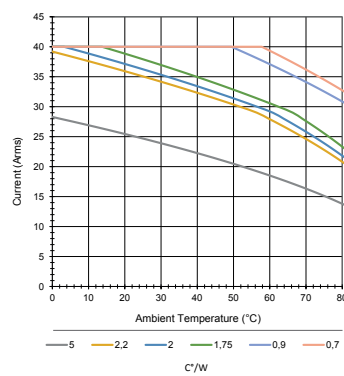

Spécifications des standards

IEC/EN61000-4-4 (transitoires rapides)
 IEC/EN61000-4-5 (ondes de choc)
 Tenue aux vibrations IEC 60068-2-6
 Tenue aux chocs IEC 60068-2-27

4 kv crit B
 1 kv crit B
 10 g
 50 G (11 ms)



Avertissement :

Les informations techniques contenues dans le présent document sont données uniquement à titre d'information et ne constituent pas un engagement contractuel. Crouzet et ses filiales se réservent le droit d'effectuer sans préavis toute modification. Il est impératif de nous consulter pour toute utilisation/application particulière de nos produits et il appartient à l'acheteur de contrôler, notamment par tous essais appropriés, que le produit employé convient à l'utilisation. Notre garantie ne pourra en aucun cas être mise en œuvre ni notre responsabilité recherchée pour toute application telle que notamment toute modification, adjonction, utilisation combinée à d'autres composants électriques ou électroniques, circuits, systèmes de montage, ou n'importe quel autre matériel ou substance inadéquate, de nos produits, qui n'aura pas été expressément agréée par nous préalablement à la conclusion de la vente.