

› Série GN

Relais statiques classiques

Montage sur panneau - Sortie AC monophasée

- › Courant de sortie de 10, 25, 50, 75, 100 et 125 ampères
- › Tension de sortie de 24-280 V \sim et 48-660 V \sim
- › Tension de commande de 4-32 V --- , 18-36 V \sim , 20-265 V \sim et 90-260 V \sim
- › Version synchrone ou instantanée (résistive ou inductive)
- › Couvercles modulables IP20
- › Protection contre la surintensité intégrée (seulement Zero Cross)
- › LED d'indicateur d'état

Version
synchroneVersion
instantanée

Sélection de produit - version synchrone (résistive)

Courant de charge nominale	10 A	25 A	50 A	75 A	100 A	125 A
Tension de sortie	24-280 V \sim	24-280 V \sim	48-660 V \sim	48-660 V \sim	48-660 V \sim	48-660 V \sim
Tension de commande						
4-32 V ---	84137000N	84137010N	84137110N	84137120N	84137130N	84137180N
18-36 V \sim		84137012N		84137122N		
20-265 V \sim	84137001N	84137011N	84137111N	84137121N	84137131N	84137181N

Sélection de produit - Instantanée (inductive)

Courant de charge nominale	25 A	50 A	75 A
Tension de sortie	24-280 V \sim	48-660 V \sim	48-660 V \sim
Tension de commande			
4-32 V ---	84137210N	84137320N	84137330N
90-260 V \sim	84137211N	84137321N	

RÉFÉRENCIEMENT

Série
8413: Monophasé

Tension de sortie
0: 280 V \sim / Synchrone
1: 660 V \sim / Synchrone
2: 280 V \sim / Instantanée
3: 660 V \sim / Instantanée

Génération
N: Nouvelle
génération

8413

7

0

1

1

N

Couvercle
7: Inclus

Courant de sortie
0: 10 A
1: 25 A
2: 50 A
3: 75 A
4: 100 A
8: 125 A

Tension de commande
0: 4-32 V ---
1: 20-265 V \sim
2: 18-36 V \sim

Avez-vous besoin d'une solution adaptée ou personnalisée ? Contactez-nous sur www.crouzet.com

Désignation :

Les relais statiques Crouzet sont conçus pour la plupart des applications et offrent une très longue durée de vie. Ils sont faciles à installer et à utiliser, mais aussi résistants et polyvalents.

Pour plus d'informations sur les relais statiques de Crouzet, visitez la page www.crouzet.com.

Accessoires		
Désignation	Description	Référence commerciale
Dissipateur thermique	Résistance thermique 0,9 °C/W	26532752N
Dissipateur thermique	Résistance thermique 1,1 °C/W	26532753N
Dissipateur thermique	Résistance thermique 1,2 °C/W	26532754N
Dissipateur thermique	Résistance thermique 1,75 °C/W	26532755N
Dissipateur thermique	Résistance thermique 2,2 °C/W	26532756N
Adaptateur	Rail DIN	26532764N
Adaptateur	Pad thermique prédécoupé	26532720N
Pad thermique	Pad thermique autocollant	26532722N
Vis	Kit de montage par vis	26532001
Graisse thermique	Graisse thermique pour le montage du dissipateur thermique	26532003

Spécifications de sortie ⁽¹⁾						
Description	10 A	25 A	50 A	75 A	100 A	125 A
Courant de charge commutation [Arms] ⁽³⁾	10	25	50	75	100	125
Courant de charge commutation [mArms]	5					
Tension d'utilisation Min/max (47-63 Hz) [Vrms]	24-280 V \sim		48-660 V \sim			
Tension de crête [Vpeak] ⁽²⁾ (version Instantanée)	600 (600)		1200 (1600)			
Courant de fuite à l'état bloqué maximum [mArms] (version Instantanée)	1 (5)					
Tension nominale dV/dt à l'état bloqué minimum [V/ μ sec]	500					
Courant de surcharge 1 seconde (Apk. Ta=25 °C) 50/60 Hz	45	100	125	230	347	613
Courant de surcharge Cycle 1 maximum (50/60 Hz) [Apeak] Typ @ 50 Hz	120/126 (min) 160 (typ)	270/284 (min) 340 (typ)	280/_ (min) 500 (typ)	700/_ (min) 750 (typ)	1100/_ (min) 1200 (typ)	2000/_ (min) 2100 (typ)
Chute de tension direct à l'état passant [Vpeak] (version Instantanée)	1,2	1,23 (1,08)	1,25 (1,37)	1,38 (1,37)	1,34 (1,34)	1,45 1,15
Résistance thermique jonction-boîtier (Rjc) [°C/W] (version Instantanée)	2,3	1,7 (0,7)	0,55 (0,7)	0,4 (0,4)	0,3 (0,3)	0,25
I ² t @50 Hz (min./typique) [A ² sec] (version Instantanée)	78/128	487/600 (512/882)	720/1250 (512/882)	2450/2800 (2450/2500)	6000/7200 (6000/7200)	6000/7200 20000/ 22000
Valeur minimum de dissipation pour le courant crête à 40 °C [°C/W] (version Instantanée)	5,3	1,3 (2,6)	2,08 (2,6)	0,84 (0,84)	0,52 (0,52)	0,23 0,29

Spécifications d'entrée				
Description	4-32 V $_{DC}$	18-36 V $_{AC}$	20-265 V \sim	90-260 V \sim
Plage de tension d'entrée	4-32 V $_{DC}$ ⁽⁴⁾	18-36 V $_{AC}$	20-265 V \sim	90-260 V \sim
Tension inverse maximum	-32 V $_{DC}$	N/A		
Tension de commutation minimum	3 V $_{DC}$	18 V $_{AC}$	90 V \sim	
Tension de coupure obligatoire	1 V $_{DC}$	5 V $_{AC}$	5 V \sim	
Courant d'entrée minimum	10 mA	5 mA AC / 4 mA DC		6,5 mA
Courant d'entrée maximum [mA]	14 mA	10 mA		
Impédance d'entrée nominale [Ohms]	Limite de courant			
Temps de commutation maximum [msec]	1/2 Cycle ⁽⁵⁾			< 0,1
Temps de coupure maximum [msec]	1/2 Cycle ⁽⁵⁾			

Spécifications générales						
Description	10 A	25 A	50 A	75 A	100 A	125 A
Rigidité diélectrique, Entrée/Sortie	4000 Vrms					
Rigidité diélectrique, Entrée/Sortie à la masse	2500 Vrms	4000 Vrms				
Résistance d'isolement minimale (@ 500 V _{DC})	10 ⁹ Ω					
Capacité d'entrée/sortie	0,8 pF					
Plage de température ambiante d'utilisation	de -40 °C à +80 °C					
Plage de température de stockage ambiante	de -40 °C à +100 °C					
Poids	80g					
Matière boîtier	UL94 V-0					
Matériau de la plaque de base	Aluminium					
Plage de couple de serrage du terminal d'entrée (po-lb/Nm)	11-18 /1,2-2,0					
Plage de couple de serrage du terminal de charge (po-lb/Nm)	18-26 / 2-3					
Plage de couple de serrage du montage SSR (po-lb/Nm)	11-16 /1,2-1,8					
Humidité IEC60068-2-78	40-85 %					
LED d'indicateur d'état d'entrée	Couleur verte					
MTBF (Temps moyen entre pannes) à une température ambiante de 40 °C ⁽⁵⁾ (Années)	72					
MTBF (Temps moyen entre pannes) à une température ambiante de 60 °C ⁽⁵⁾ (Années)	46					

Notes générales

⁽¹⁾ Tous les paramètres à 25 °C sauf indication contraire

⁽²⁾ La sortie s'auto-déclenchera entre 450-600 Vpk - non adapté pour des charges capacitives.

⁽³⁾ Dissipateur de chaleur requis, voir les courbes de dépréciation.

⁽⁴⁾ Augmenter de 1V la tension minimum pour un fonctionnement de -20 °C à -40 °C.

⁽⁵⁾ Tous les paramètres à une puissance nominale de 50 % et à un cycle de service de 100 % (contactez l'assistance technique pour un rapport détaillé).

Diagrammes

Câblage

GN

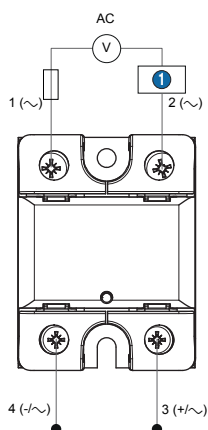

COSSES	SECTION DE CÂBLE RECOMMANDÉE		RÉSISTANCE à l'arrachement du câble (N.m)
	FILS	CABLE	
Entrée	18..14 AWG (0.75..2.5 mm ²) 2 x 18..14 AWG (0.75..2.5 mm ²)	18..14 AWG (0.75..2.5 mm ²) 2 x 18..14 AWG (0.75..2.5 mm ²)	1.2 - 2
Sortie	16..8 AWG (1.5..10 mm ²) 2 x 16..8 AWG (1.5..10 mm ²)	16..8 AWG (1.5..6 mm ²) 2 x 16..10 AWG (1.5..6 mm ²)	2 - 3

Pour les modèles asynchrones, nous recommandons une protection externe contre les surtensions : TRANSIL

① Charge

Diagrammes

Bloc-circuit équivalent

Contrôle 4-32 V \sim série GN (Thyristors) - All out 660 V \sim

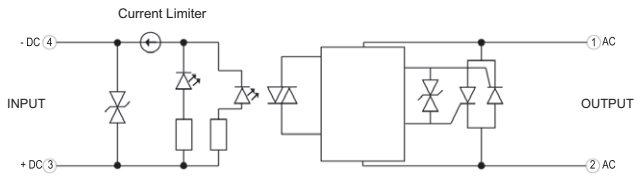

Courant d'entrée vs tension d'entrée
Entrées DC régulées standards

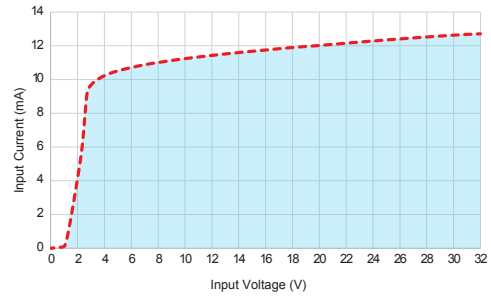

Contrôle 4-32 V \sim série GN (Triac) - 10 A / 25 A (280 V \sim)

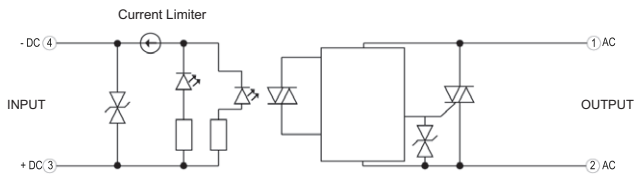

Courant d'entrée vs tension d'entrée
Entrées DC régulées standards

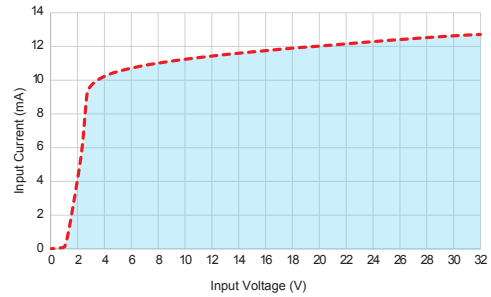

Contrôle 18-36 V \sim série GN

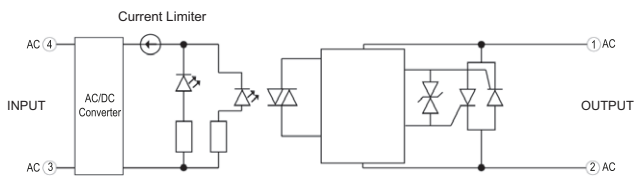

Courant d'entrée vs tension d'entrée
Entrées AC/DC régulées standards

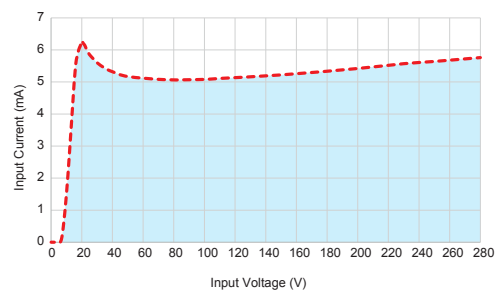

Contrôle 20-265 V \sim série GN

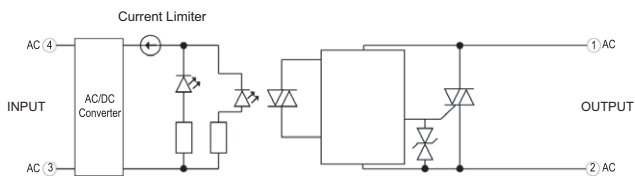

Courant d'entrée vs tension d'entrée
Entrées AC régulées standards

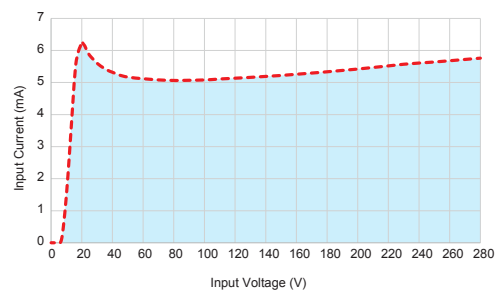

Contrôle instantané 4-32 V_{DC} série GN

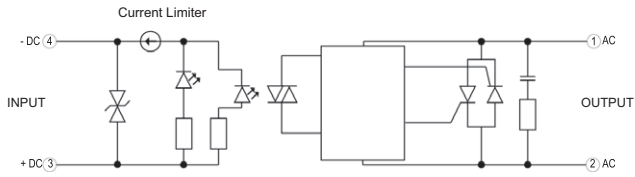

Courant d'entrée vs tension d'entrée

Entrées DC régulées standards

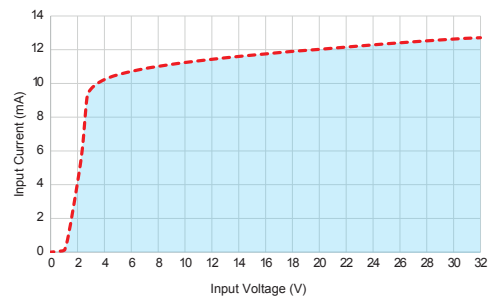

Contrôle instantané 90-260 V_{AC} série GN

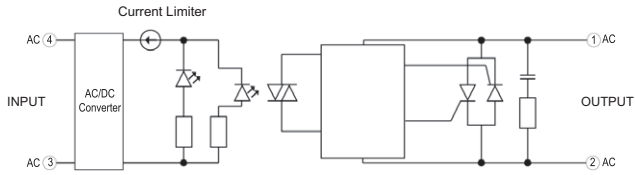

Courant d'entrée vs tension d'entrée

Entrées AC régulées standards

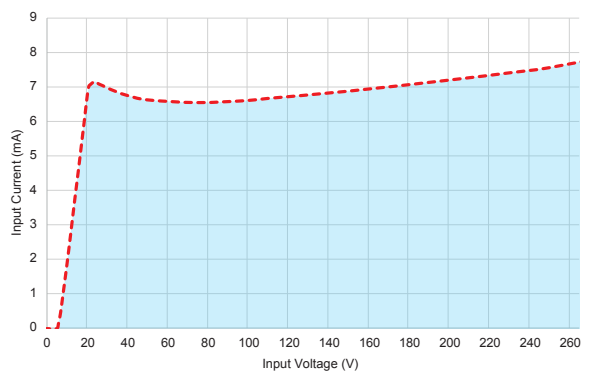

Diagrammes

Encombrements (mm)

Vue de face GN

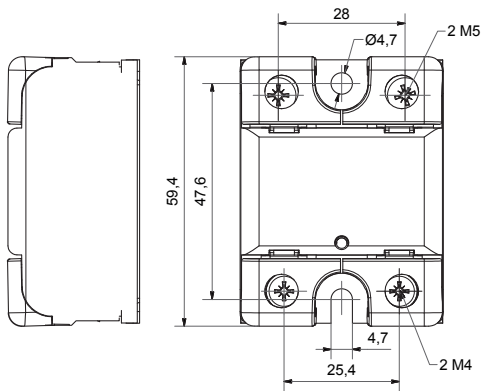

Vue de côté GN

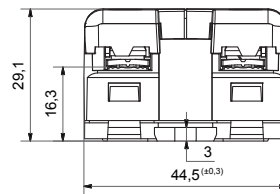

Courbes

Informations sur le courant de surcharge

GN - 10 A

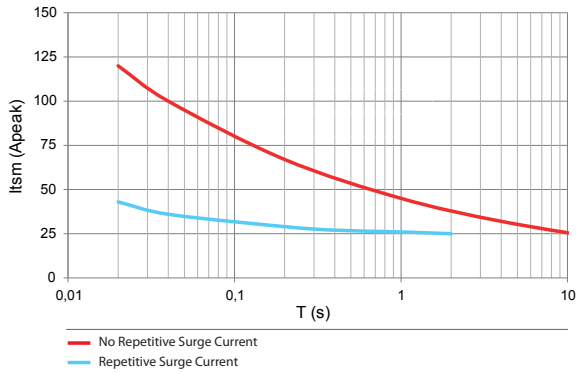

GN - 25 A

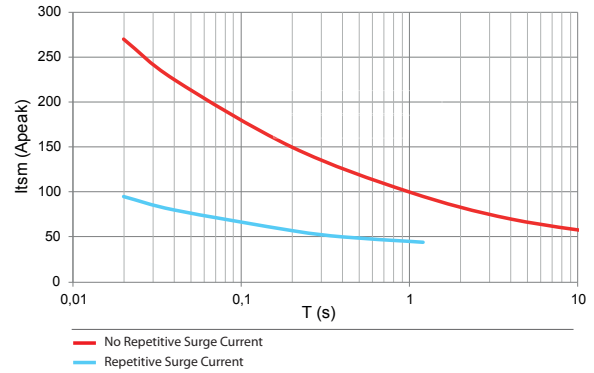

GN - 50 A

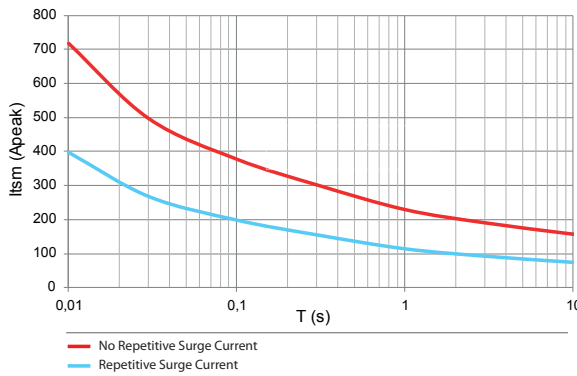

GN - 75 A

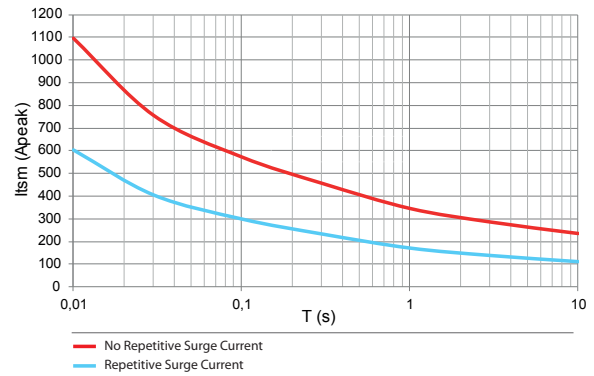

GN - 100 A

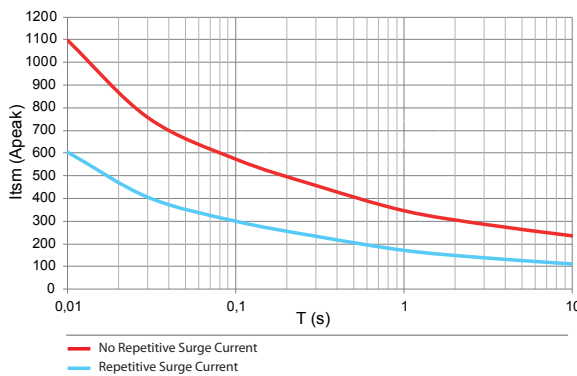

GN - 125 A

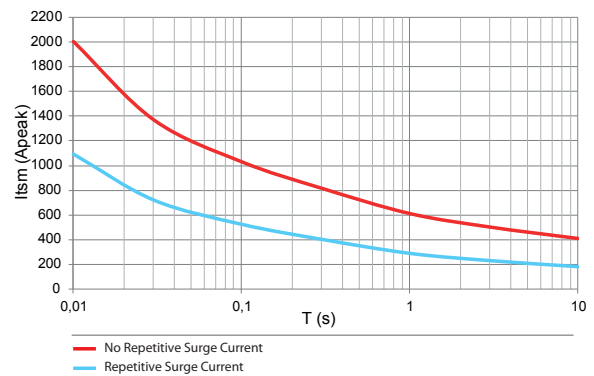

GN - 25 A Instantané

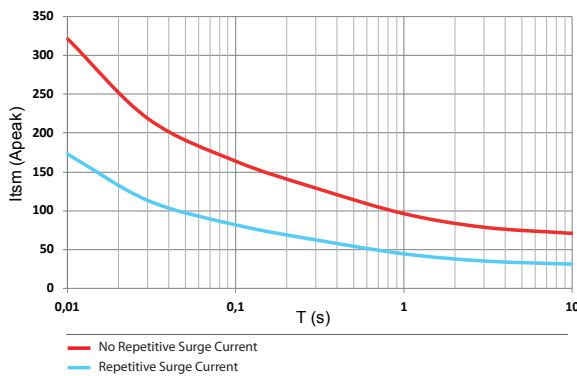

GN - 50 A Instantané

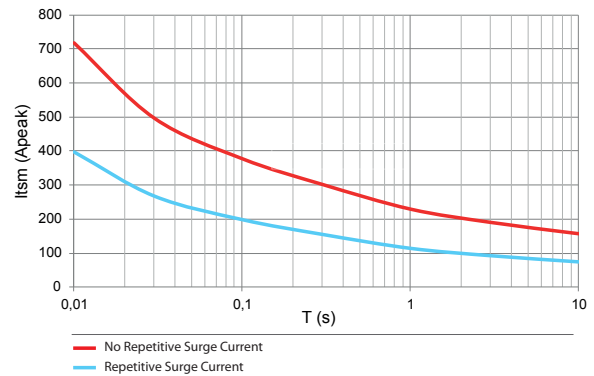

GN - 75 A Instantané

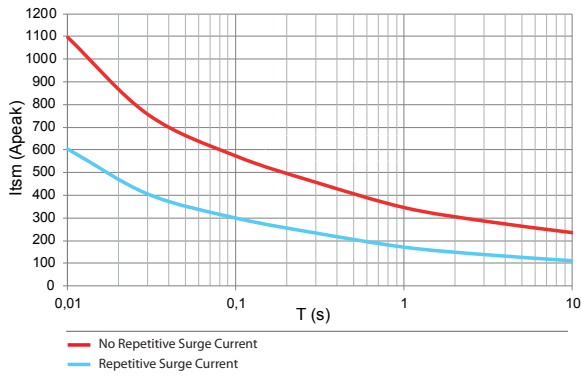

Courbes

Courbes thermiques

GN - 10 A

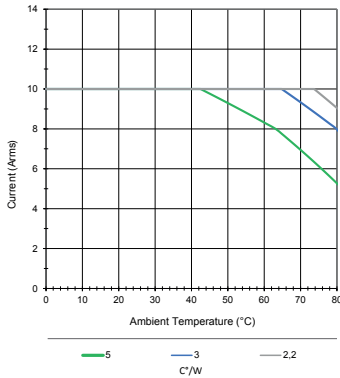

GN - 25 A

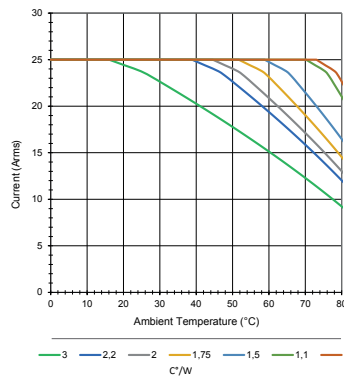

GN - 50 A

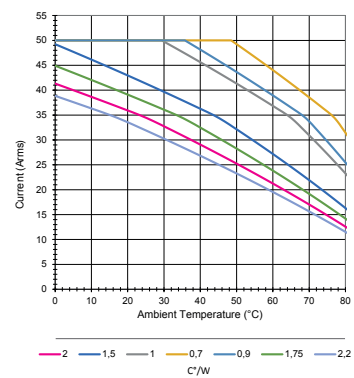

GN - 75 A

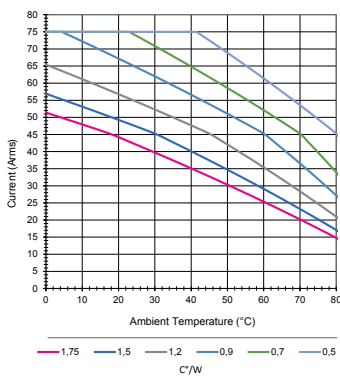

GN - 100 A

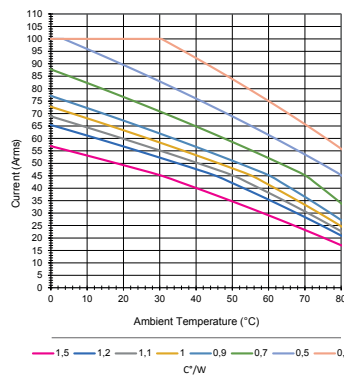

GN - 125 A

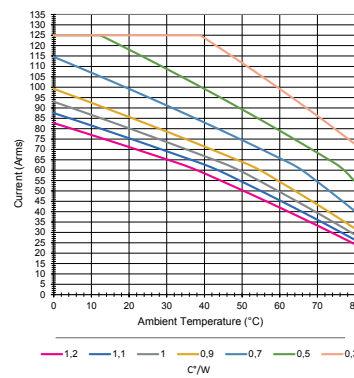

GN - 25 A Instantané

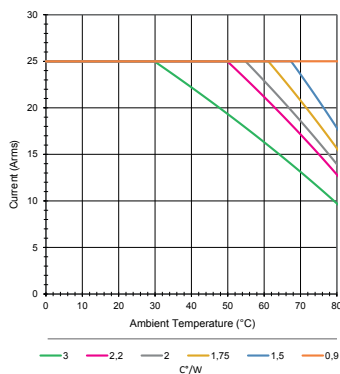

GN - 50 A Instantané

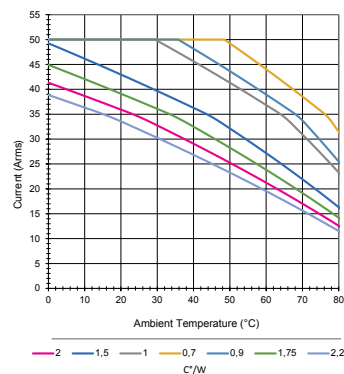

GN - 75 A Instantané

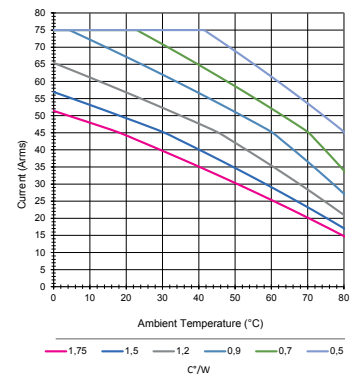

Avertissement :

Les informations techniques contenues dans le présent document sont données uniquement à titre d'information et ne constituent pas un engagement contractuel. Crouzet et ses filiales se réservent le droit d'effectuer sans préavis toute modification. Il est impératif de nous consulter pour toute utilisation/application particulière de nos produits et il appartient à l'acheteur de contrôler, notamment par tous essais appropriés, que le produit employé convient à l'utilisation. Notre garantie ne pourra en aucun cas être mise en œuvre ni notre responsabilité recherchée pour toute application telle que notamment toute modification, adjonction, utilisation combinée à d'autres composants électriques ou électroniques, circuits, systèmes de montage, ou n'importe quel autre matériel ou substance inadéquate, de nos produits, qui n'aura pas été expressément agréée par nous préalablement à la conclusion de la vente.